

# vileda®

## VR 201 PetPro CLEANING ROBOT



User & care guide • Bedienungsanleitung • Manuale d'uso e manutenzione • Guía de usuario y cuidados • Manual de utilização e cuidados • Guide d'utilisation et d'entretien • Onderhouds- en gebruikshandleiding • Bruksanvisning och skötselguide • Bruker og vedlikeholdsmanual • Käyttö- ja hoito-opas • Instrukcja użytkowania i czyszczenia • Navodila za uporabo in nego • Uživatelská příručka • Uživatelská příručka • Vodič za korisnika i za njegu

Model No: 0769-02

## PACKAGING CONTENT & QUICK START GUIDE

① Lieferumfang & Schnellstart Anleitung ② Contenuto della confezione e Guida Rapida ③ Contenido y Guía de inicio rápido ④ Conteúdo da embalagem & manual de iniciação rápida ⑤ Contenu de la boîte et démarrage rapide ⑥ Inhoud van de doos en snelle start ⑦ Förpackningsinnehåll och snabbstartsguide ⑧ Emballagens indhold & Hurtigstartsguide ⑨ Pakkauksen sisältö ja pikakäyttöopas ⑩ Zawartość opakowania i skrócona instrukcja obsługi ⑪ Vsebina pakiranja & Hiter začetek ⑫ Obsah balení a stručný průvodce ⑬ Obsah balenia a stručný sprievodca ⑭ Sadržaj pakiranja i vodič za brzi start

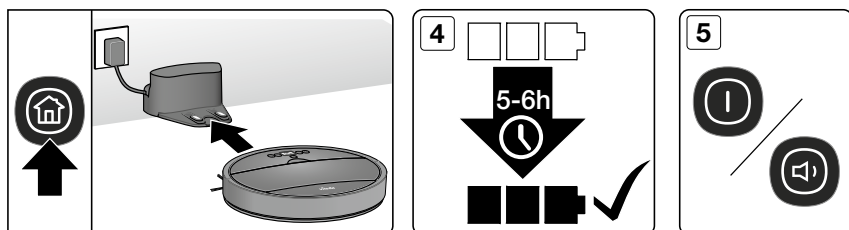
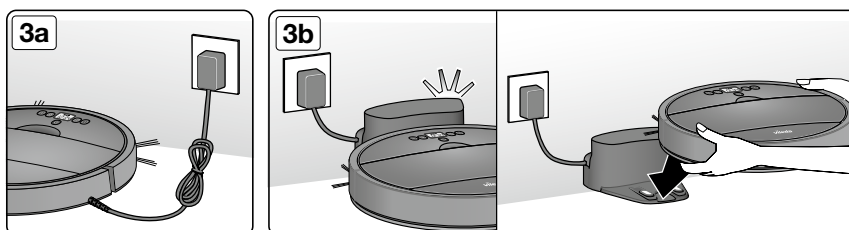
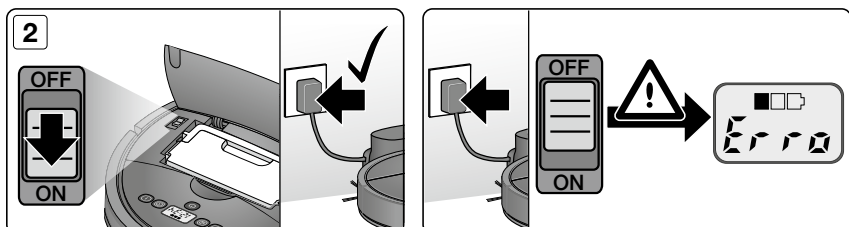
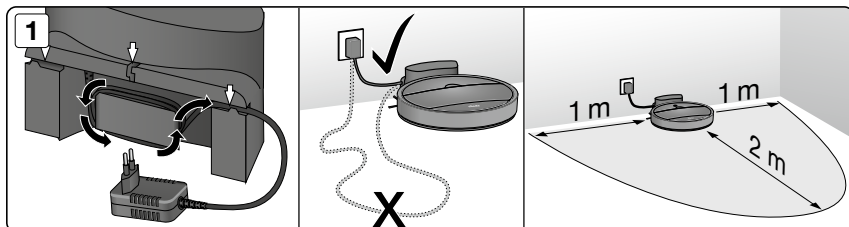
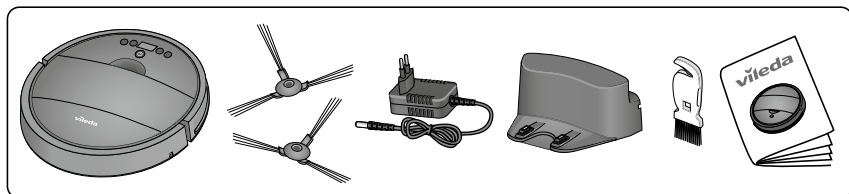

## PRODUCT OVERVIEW

① Produktübersicht ② Descrizione del prodotto ③ Descripción del producto ④ Visão geral do produto ⑤ Présentation du produit ⑥ Productvoorstelling ⑦ Produktöversikt ⑧ Produktoversigt ⑨ Tuotekuvaus ⑩ Przegląd produktu ⑪ Pregled izdelka ⑫ Přehled produktu ⑬ Prehľad produktu ⑭ Pregled proizvoda

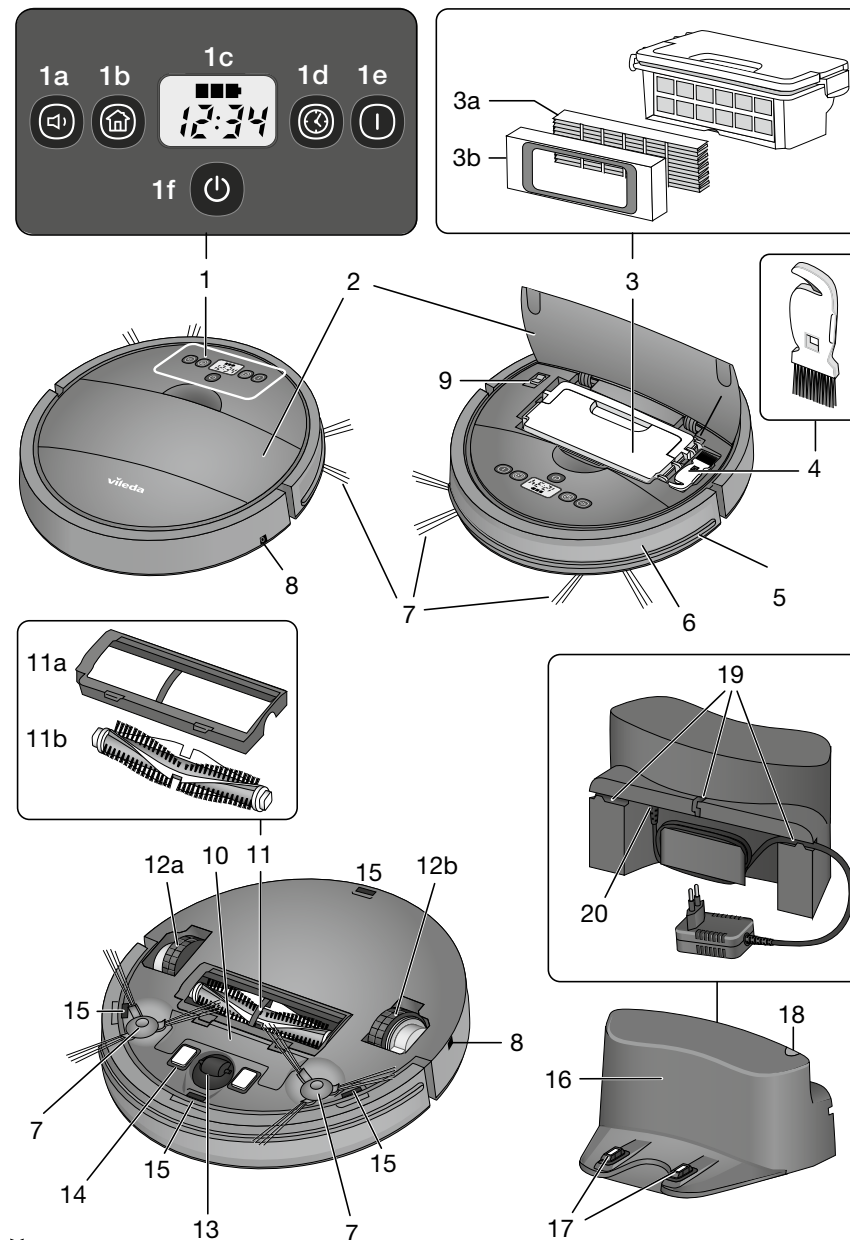

# MAINTENANCE

① Wartung ② Manutenzione ③ Mantenimiento ④ Manutenção ⑤ Entretien ⑥ Onderhoud  
 ⑦ Underhåll ⑧ Vedligeholdelse/vedlikehold ⑨ Huolto ⑩ Konserwacja ⑪ Vzdrževanje ⑫ Údržba  
 ⑬ Udržba ⑭ Održavanje

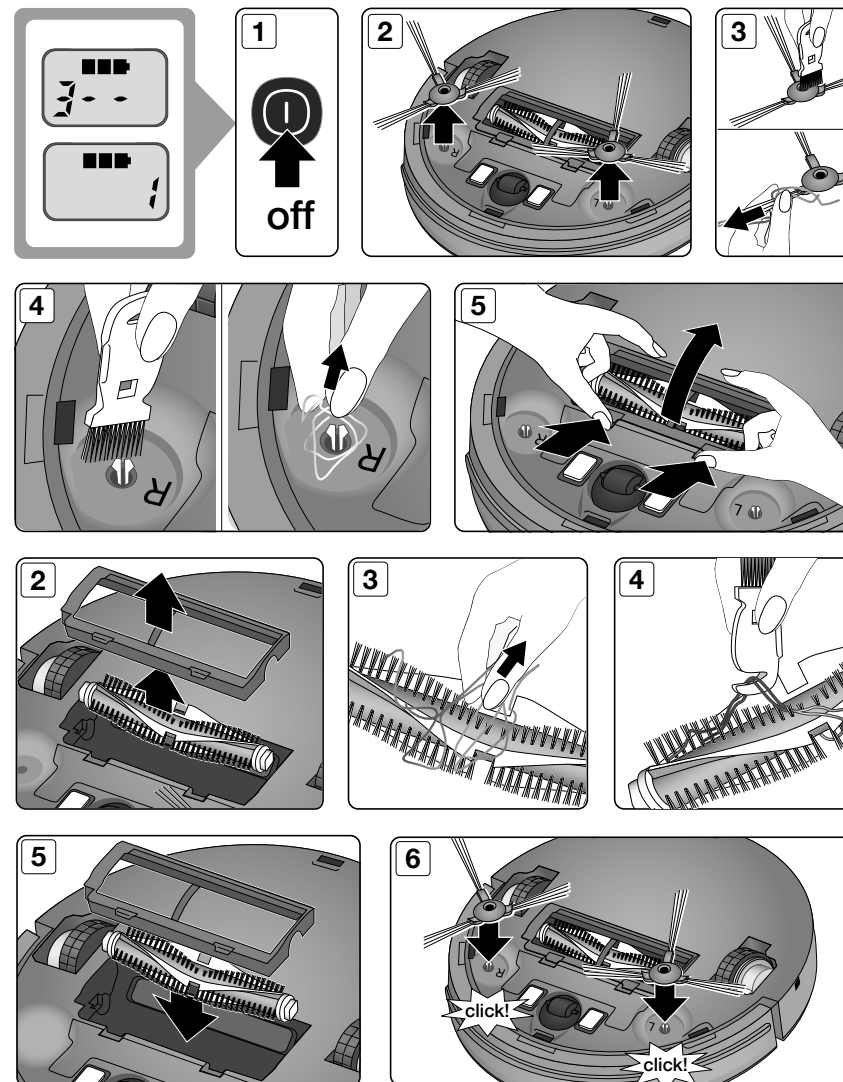
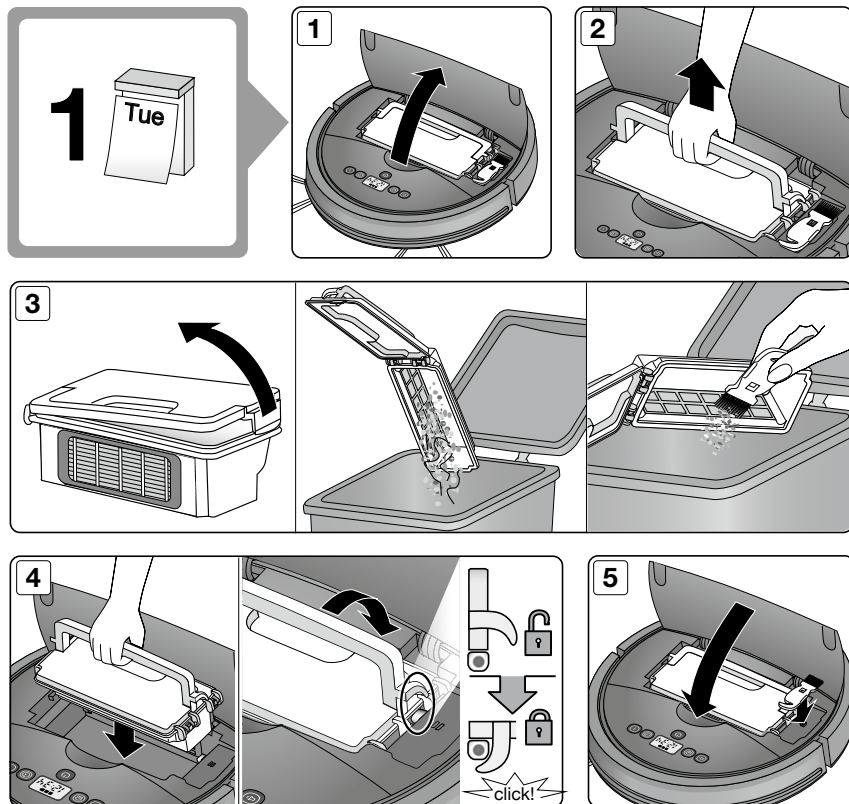

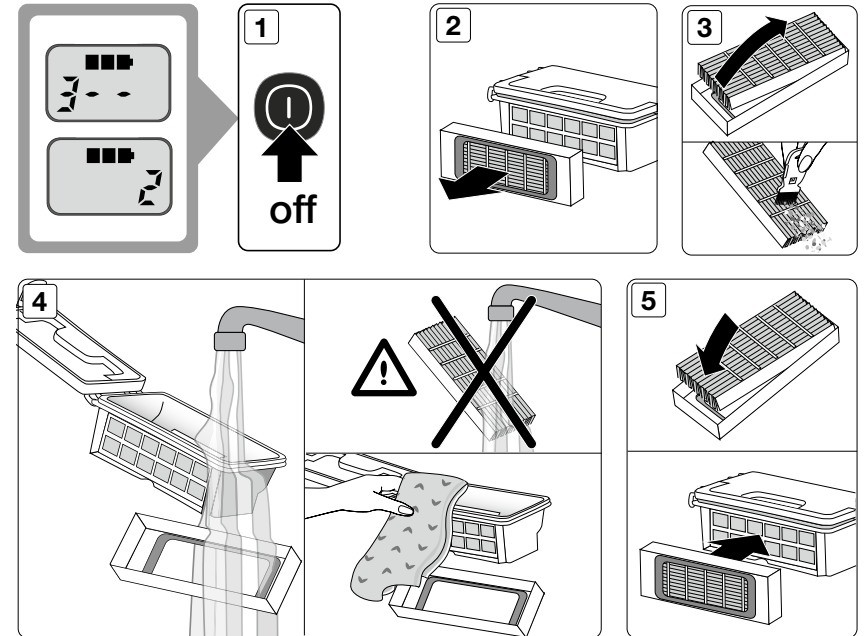
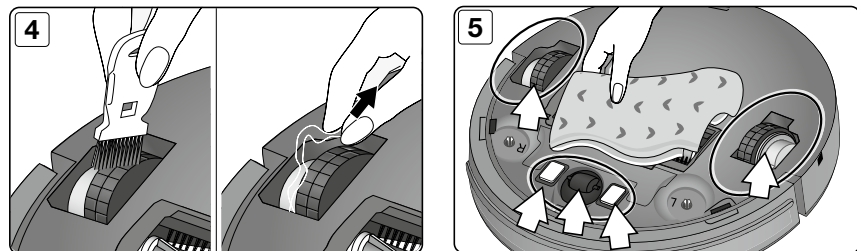
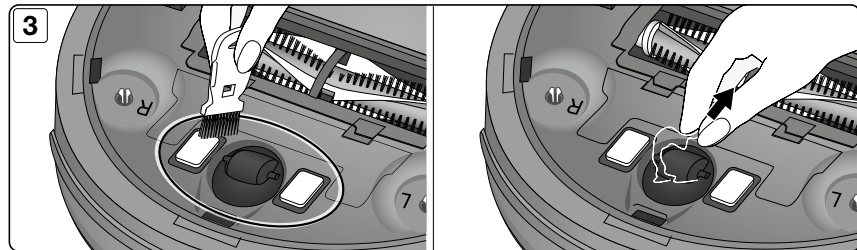
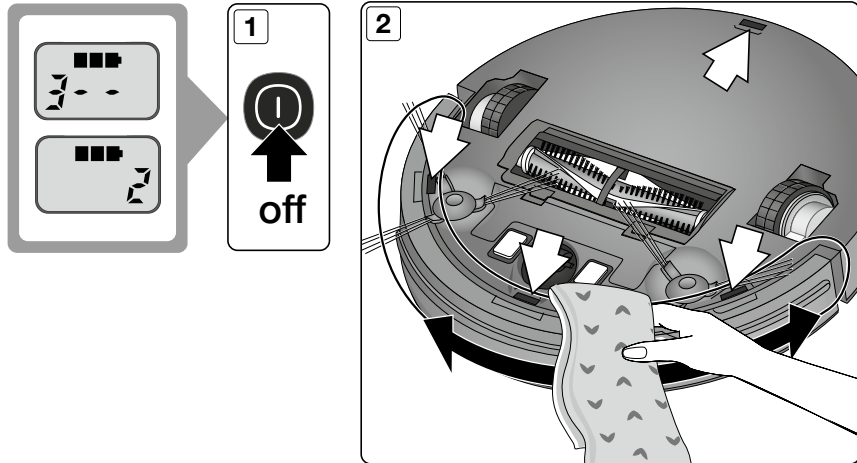

## SCHEDULING

Ⓢ Time Setting Ⓣ Zeit einstellen Ⓛ Impostazione dell'orario ⓔ Configuración de la hora  
 Ⓡ Definição das horas Ⓡ Réglage de l'heure Ⓢ Tijd instellen Ⓢ Tidsinställning Ⓢ Tidsindstilling  
 Ⓡ Ajan ašettaminen Ⓡ Ustawienie czasu Ⓢ Nastavitev časa Ⓢ Nastavení času Ⓢ Nastavenie času  
 Ⓢ Postavljanje vremena

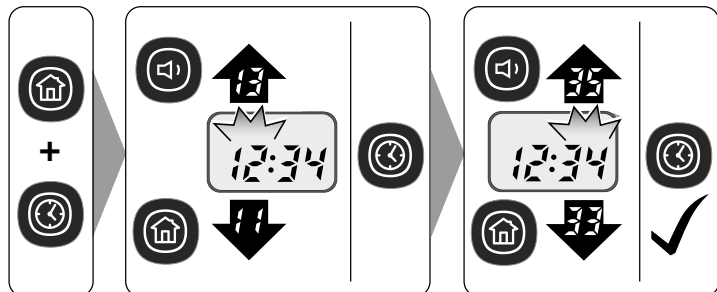

Ⓢ Daily cleaning schedule Ⓢ Programmierung täglicher Reinigungszeit Ⓛ Programmazione della pulizia quotidiana ⓔ Programación diaria de limpieza Ⓡ Programação diária da limpeza  
 Ⓡ Programmation quotidienne du nettoyage Ⓢ Dagelijkse schoonmaak programmeren  
 Ⓡ Schemaläggning av daglig städning Ⓢ Daglig rengöringskema/timeplan Ⓡ Päivittäinen imurointiohjelman Ⓡ Dzienny harmonogram sprzążania Ⓢ Časovno dnevno programiranje čišćenja  
 Ⓡ Denny uklidový plán Ⓡ Denny čistiaci plán Ⓢ Raspored dnevnog čišćenja

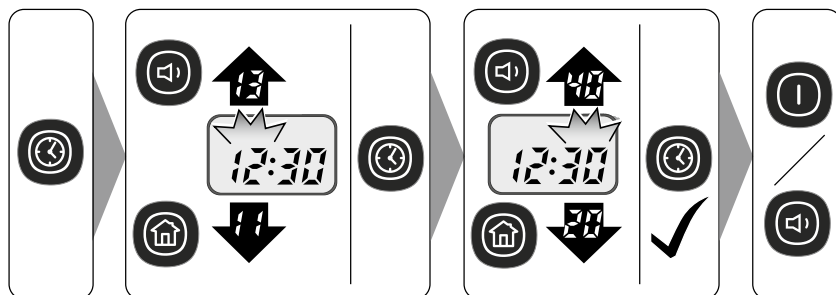

Ⓢ Sound on / off Ⓣ Ton ein/auschalten Ⓛ Suono on / off ⓔ Sonido activado / desactivado Ⓡ Som ligado / desligado  
 Ⓡ Son on / off Ⓡ Geluid aan / uit Ⓢ Ljud på/av Ⓢ Lyd til/fra / på/av Ⓡ Äänet päällä/pois  
 Ⓡ Włączanie i wyłączenie dźwięków Ⓢ Vklon / Izklon zvoka Ⓡ Zapnutí / Vypnutí zvuku Ⓡ Zapnutie / Vypnutie zvuku  
 Ⓡ Zvuk uključen / isključen

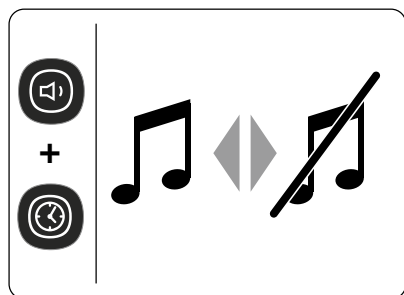

# vileda®

Thank you for choosing our new Vileda VR 201 PetPro robotic vacuum cleaner. VR 201 PetPro will become your partner for daily cleaning, helping remove dirt, dust and even pet hair from your floors so you don't have to.

## CONTENTS

1. GENERAL WARNINGS	9
2. GETTING TO KNOW VR 201 PETPRO	13
3. PRODUCT OPERATION	14
4. MAINTENANCE	15
5. TROUBLESHOOTING	16
6. ENVIRONMENTAL AND PRODUCT RECYCLING	17
7. PRODUCT SPECIFICATION	17
8. VILEDA PRODUCT GUARANTEE	17

## 1. GENERAL WARNINGS

### IMPORTANT

Read all instructions before use. Retain instructions for future reference.

### WARNING

Use the robot only as described in this manual. Failure to follow all instructions listed below may result in electric shock, fire and/or serious injury.

When using any electrical robot, basic safety precautions should always be observed, including the following, in order to reduce the risk of fire, electrical shock, leaking batteries or personal injury.



## USE RESTRICTIONS

- When starting the robot, place it in the middle of a room or surface, at least half a metre away from an edge with a drop.
- Only for indoor use. Do not use outdoors or on balconies.
- Intended for domestic use only.
- The robot is not a toy. Do not sit or stand on it. Small children and pets should be kept away from the robot and supervised when the robot is cleaning.
- Do not put heavy or sharp objects on the top of the product.
- Do not let the robot pick up anything that is flammable, burning or smoking.
- Do not use this robot to pick up anything wet.
- Do not use on long-pile carpets or rugs or on wet floors, for example in the bathroom or laundry room.
- Only use this product in temperatures from 15° C to 35° C. Do not use this product in a high-temperature environment or direct sunlight for a long period of time.
- Before using, pick up objects like clothing, loose papers, pull cords for blinds or curtains, power cords, and any fragile objects off the floor as they may entangle with the cleaning brushes.
- Ensure the dust box is empty before use.
- **WARNING:** Black or dark coloured types of floors and stairs could reduce the reliability of drop sensors. Test with your specific floor and stairs before use.

## PERSONAL SAFETY

- The intended use is described in this manual. The use of any accessory or attachment or the performance of any operation with this robot other than those recommended in this instruction manual may present a risk of personal injury.
- This robot is only intended for use by adults over the age of 18. This robot may only be used by children aged from 8 years and above and persons with reduced physical, sensory or mental capabilities or lack of experience and knowledge if they have been given proper supervision or proper instruction

concerning use of the robot in a safe way and understand the hazards involved.

- Children shall not play with the appliance.
- Children shall not play with the Robot and should only use the Robot as intended.
- This appliance contains batteries that are only replaceable by skilled persons.
- Cleaning and user maintenance shall not be made by children without supervision.
- Store in a dry place.
- Store out of reach of children.
- Use only with the attachments recommended by the manufacturer.
- Do not use without the filter in place.
- Keep the product and all accessories away from fire, hot surfaces and any flammables.
- Do not immerse the robot in water or other liquid.
- Do not use this product in areas above your body, as this may increase the risk of personal injury.

## ELECTRICAL SAFETY INSTRUCTIONS

- Never modify the charger in any way.
- The charger has been designed for a specific voltage. Always check that the mains voltage is the same as that stated on the rating plate.
- Before use, check the charger cord for signs of damage or ageing.
- Do not abuse the charger cord; never carry the charger by the cord.
- Do not over-bend the power cord or apply pressure to the power cord with heavy or sharp objects.
- Never pull the charger cord to disconnect from a socket; grasp the charger and pull to disconnect.
- Keep the charger cord away from hot surfaces and sharp edges.
- Do not handle the charger, plug, adapter and wires or the robot with wet hands.
- Do not store or charge the robot outdoors.

- Unplug the charger before cleaning or maintaining. Product contains electronic parts. Do not submerge it or spray it with water. Clean with a dry cloth only.

## BATTERY USE AND CARE

- Only use the battery supplied with the product.
- **WARNING:** For the purposes of recharging the battery, only use the detachable supply unit (GQ12-190060-AG / GQ12-190060-AB / NLB060190W1E4S58 / NLB060190W1U4S58) provided with this appliance.
- Do not attempt to use the charger with any other product nor attempt to charge this product with another charger, as this may damage the product and the battery, and will invalidate your guarantee.
- Only use the battery supplied with the product or provided by the manufacturer.
- Leaks from battery cells can occur under extreme conditions. If the liquid gets on the skin, wash it immediately with soap and water. If the liquid gets into the eyes, flush them immediately with clean water for a minimum of 10 minutes and seek urgent medical attention.
- This product contains Lithium-Ion batteries. Do not incinerate batteries or expose to high temperatures, as they may explode.
- When the battery pack is not in use, keep away from other metal objects such as: paper clips, coins, keys, nails, screws or other small metal objects that can make a connection from one terminal to another.
- Shorting the battery terminals may cause fire.
- The battery must be removed from the robot before it is discarded.
- The battery is to be disposed of safely and in accordance with Environmental and Product Recycling, as per page 17 of this manual. The battery must not be disposed of with household waste.
- The robot must be disconnected from the mains supply when removing the battery.

- **WARNING:** If the battery is damaged in any way, do not attempt to recharge it. Contact Vileda customer service address (see last page).
- Charge the battery for 6 hours before first use. After the first use, charging time is about 5-6 hours.
- If the robot is not to be used for 3 months or longer, charge it directly by the power adapter for 6 hours.
- **WARNING:** Only use a battery supplied by Vileda.

## SERVICE

- Before using the robot and after any impact, check for signs of wear or damage.
- Do not use the robot if any part is damaged or defective.
- Repairs should only be carried out by an approved service agent or a suitably qualified person.
- Never modify the robot in any way as this may increase the risk of personal injury.
- Only use replacement parts or accessories provided or recommended by Vileda.

## 2. GETTING TO KNOW VR 201 PETPRO

Please take page 3 in the manual for reference.

1. Display	3b. Filter frame	12a/12b. Wheels
1a. Silent button	4. Maintenance brush	13. Front wheel
1b. Home button to find docking station and decrease time for time or schedule setting	5. Soft bumper	14. Charging contacts
1c. Time, error code and battery status indication	6. Front bumper incl. obstacle sensors	15. Drop sensors
1d. Plan button	7. Side brushes	16. Docking station
1e. Auto-cleaning button	8. Charging socket	17. Charging poles for automated charging in the docking station
1f. Power button	9. Main switch	18. LED indication of docking station
2. Dust box cover	10. Battery cover	19. Cable management system
3. Dust box incl. fine dust filter	11. Main brush unit	20. Power supply socket
3a. Fine dust filter	11a. Main brush cover with removal clamps	
	11b. Main brush	

## BUTTONS, DISPLAY AND CLEANING MODES

### TO TURN ON THE ROBOT, ACTIVATE THE MAIN SWITCH: "ON" (9)

#### 1a. SILENT BUTTON

In standby or auto-cleaning mode, press the SILENT button to enter the quiet cleaning mode for more comfort while cleaning.

The robot will automatically choose the optimal cleaning pattern and reduce its noise level, by reducing speed, brush bar rotation and suction power for a more quiet product performance.

In silent cleaning mode, press SILENT button to enter the standby mode.

In plan mode: increase number when scheduling cleaning and setting time

#### 1b. HOME BUTTON

In standby or operating mode, press the HOME button to find docking station and charge.

In plan mode: decrease number when scheduling cleaning.

#### 1c. TIME, ERROR CODE AND BATTERY STATUS INDICATION

The number and letter combinations display the current time, scheduled cleaning and error codes.

The battery indication displays the remaining capacity level and battery charging status.

#### 1d. PLAN BUTTON

You can program the cleaning time of your robot according to your needs. The robot will then automatically start to clean every day at the set time.

Step 1: In standby mode press the PLAN and HOME button to enter the clock setting mode

Step 2: In standby mode press the PLAN button to enter the time setting mode for daily cleaning

To clear the scheduled cleaning time, press the PLAN button for 5 seconds

#### 1e. AUTO-CLEANING BUTTON

In standby or silent mode, press AUTO button to enter the auto cleaning mode.

The robot will automatically choose the optimal cleaning pattern, consisting of an iteration of auto, zig-zag and spiral movement pattern.

In auto cleaning mode, press the AUTO button to enter standby mode.

#### 1f. POWER BUTTON

Press the POWER button to switch the robot on and off. By pressing it when the robot is working, it enters standby mode.

In standby mode, press POWER button to enter sleep mode.

Note: To switch off the sound of the robot press SILENT + PLAN button simultaneously

## 3. PRODUCT OPERATION

### 3.1 BATTERY CHARGING & RECHARGING

The battery indication (1c) is displayed in three blocks:

Three blocks illuminated: Battery is fully charged and full Auto and Silent program can be used.

Two blocks illuminated: Battery is half charged.

One block illuminated: Battery level is low. Recommended to start charging.

One block blinking: Battery needs to be charged. No cleaning mode possible.

**! TIPS TO EXTEND THE BATTERY LIFE:**

- Before first use, charge the robot for 5-6 hours.
- Charge the robot as soon as battery power is low.
- If the robot is not to be used for a long time, fully charge the battery, turn the power switch off, remove and store it in a cool, dry place.
- If the robot is not to be used for 3 months or longer, charge it directly by the power adapter for 5-6 hours.

### 3.2 TURNING ON AND OFF

#### STARTING UP

To turn your robot on, activate the mainswitch, next to the dust box (9). You will hear a sound and the LED display and the buttons will be illuminated.

If the plan mode is activated, the plan button will get illuminated as well.

To start the AUTO or SILENT cleaning cycle press the "AUTO" or "SILENT" mode button.

To pause the robot press the activated button again.

Note: When starting the robot, place it in the middle of a room or surface, at least half a metre away from an edge with a drop.

#### STANDBY

Standby means, the robots main power is turned on, and the robot is ready to use. The power button is flashing. When the robot is cleaning, press the activated button on main body to pause the robot and enter standby mode.

#### SLEEP MODE

In sleep mode the robots display will turn dark (but robot is not powered off). The power button is pulsating slowly.

In order to save power, you can turn the robot into sleep mode from standby mode via either of the following methods:

- Long press "POWER" button on main body
- Robot will automatically enter sleep mode if the power is low or after 5min in standby mode

#### POWER OFF

To turn the device off, deactivate the robot at its main switch (9).

Note: when storing the robot for a longer period of time, make sure the robot is switched off

### 3.3 TIME SCHEDULING

Please take page 8 in the manual for reference.



#### TIPS FOR EASY SCHEDULING

- The scheduling time uses the machine's time as a reference. So, before scheduling, please set the robots time clock to be the same as real time.
- Once scheduled the machine, it will start cleaning at that time automatically, when the main switch is switched on. The programed time will remain saved, even when switching the device off.
- To clear the scheduled cleaning time, press the "PLAN" button for 5 seconds.

Note: The robot can only be set when it's in standby or charging on docking station. If the robot is in sleep mode, long press "POWER" button on main body. If the robot is in cleaning mode, pause it before scheduling.

## 4. MAINTENANCE

Please take page 4-7 in the manual for reference

Tips for keeping the performance stable:

To keep your Vileda robot at the best level of performance, it is recommended to maintain the robot regularly.





Robot Part	Care Frequency	Care Code	Replacement Frequency
Dust box	After every use	—	—
Side brush and main brush	Once per week (twice per week in home with pets) and when maintenance code "1" is displayed		Every 6-12 months for the side brushes
High efficiency filter	Once per month (twice per month in home with pets) and when maintenance code «2» is displayed		High efficiency filter: Every 4 months
Front wheel and driving wheels Drop sensors Charging contacts	Once per month and when maintenance code "2" is displayed		—



## BATTERY REMOVAL AND REPLACEMENT

- Only use a replacement battery as supplied by Vileda.
- Make sure the device is switched off at the main switch
  - Remove the screws on the battery cover with a screw driver
  - Remove the battery cover
  - Lift the battery and remove it from the housing
  - Unplug the wire connector that links the battery and robot

## 5. TROUBLESHOOTING

Problem	Possible reason	Possible solution
Robot is not running	<ul style="list-style-type: none"> <li>• Battery is too low</li> <li>• Dust box is not inserted (correctly)</li> </ul>	<ul style="list-style-type: none"> <li>• Recharge the battery for 6 hours</li> <li>• Insert the dust box</li> </ul>
Low or no suction	<ul style="list-style-type: none"> <li>• Dust box is full</li> <li>• Filter is blocked with dirt</li> <li>• Filter is missing</li> </ul>	<ul style="list-style-type: none"> <li>• Empty dust box</li> <li>• Clean the filter with brush</li> <li>• Put filter back in place</li> </ul>
Abnormal movement	<ul style="list-style-type: none"> <li>• Wheels are dirty</li> <li>• Drop sensors are dirty</li> </ul>	<ul style="list-style-type: none"> <li>• Clean wheels</li> <li>• Clean drop sensors</li> </ul>
Low battery after charging or no charging possible	<ul style="list-style-type: none"> <li>• Battery connection is not good</li> <li>• Charger or battery is defective</li> </ul>	<ul style="list-style-type: none"> <li>• Contact the Vileda service (address see last page)</li> </ul>
Display shows the error code  	<ul style="list-style-type: none"> <li>• Main brush and side brushes are blocked</li> </ul>	<ul style="list-style-type: none"> <li>• Clean main brush and side brushes as described in the chapter "Maintenance"</li> </ul>
Display shows the error code  	<ul style="list-style-type: none"> <li>• Front wheel and driving wheels are dirty/blocked</li> <li>• Charging contacts are dusty</li> <li>• Drop sensors are dusty</li> <li>• Fine dust filter is blocked</li> </ul>	<ul style="list-style-type: none"> <li>• Clean the respective parts as described in the chapter "Maintenance"</li> </ul>
Error code "A / U / B / N"	<ul style="list-style-type: none"> <li>• Dust box not (correctly) inserted</li> </ul>	<ul style="list-style-type: none"> <li>• Remove and reassemble dust box in the robot</li> </ul>
Error code "E / r / r / o"	<ul style="list-style-type: none"> <li>• Battery connection is not good.</li> </ul>	<ul style="list-style-type: none"> <li>• Contact the Vileda service (address see last page)</li> </ul>
Error code "E / various / various / various"	<ul style="list-style-type: none"> <li>• Device off the ground</li> <li>• Sensors jammed or dirty</li> </ul>	<ul style="list-style-type: none"> <li>• Put robot on solid ground</li> <li>• Check sensitivity of the front bumper</li> <li>• Clean bottom anti-drop sensor lens</li> <li>• Clean front bumper sensor lens</li> </ul>
Error code "L / various / various / various"	<ul style="list-style-type: none"> <li>• Motors overload or jammed</li> </ul>	<ul style="list-style-type: none"> <li>• Check if fan opening is free and clean dust box</li> <li>• Check if wheels or brush unit is stuck or wired by obstacles</li> </ul>

**If above described solutions do not work, please try switching off and on and check again. For further help, technical advice, or to order spare or replacement parts contact Vileda (address see last page).**

## 6. ENVIRONMENTAL AND PRODUCT RECYCLING

The Vileda vacuum cleaning robot VR 201 PetPro fulfils the EU directive 2012/19/EC, covering electrical and electronic appliances and the management of its disposal.

The packaging material is entirely recyclable, and marked with the recycling symbol. Follow local regulations for scrapping. Keep the packaging materials (plastic bags, polystyrene parts, etc.) out of children's reach, as they are potentially dangerous.

When the product has reached the end of its life please do not dispose of it with general household waste. To prevent possible harm to the environment or human health from uncontrolled waste disposal, recycle it responsibly to promote the sustainable reuse of material resources.

The  symbol identifies the Vileda VR 201 PetPro as a product submitted to the regime of selective electrical appliance recycling collection.

The product contains a Li-Ion battery which should not be disposed of with general household waste. Deposit the battery in an official collection point for its recycling.

Batteries can be detrimental for the environment and can explode if they are exposed to high temperatures. The violation of these precautions could cause fire and / or serious injuries.

For more detailed information about treatment, recovery and recycling of this robot, please contact your local city office, your household waste disposal service or the shop where you purchased the product.

For example, disposal of the robot and any part of it may need to be taken to a Designated Collection Facility.

## 7. PRODUCT SPECIFICATION

<b>Model</b>	0769-02
<b>Mechanical Specifications</b>	Size 32 x 8 cm Weight ~2.2 kg
<b>Electrical Specifications</b>	Rated Voltage 10,8 V Battery Li-Ion 10,8 V / 2600 mAh Charging Time 5-6 h
<b>Charger Specifications</b>	Rated Input Voltage 100-240 V AC Rated Output Voltage 19 V DC Rated Output Current 600 mA

## 8. VILEDA PRODUCT GUARANTEE

### A. SCOPE

1. Freudenberg Household Products LP ("FHP") guarantees the product to be free from defects in materials and workmanship a for period of two years from the date of purchase.
2. If the product becomes faulty for any reason for which FHP is responsible within two years from the date of purchase ("the Guarantee Period"), FHP or an authorised service network member in the Guarantee Area (meaning anywhere within the United Kingdom, including the Channel Islands and the Isle of Man and the Republic of Ireland) will repair or replace it subject to the terms and limitations below. FHP may replace defective products or parts with new or refurbished products or parts. All products and parts replaced become the property of FHP.
3. This guarantee does not cover:
  - a) periodic maintenance or repair or parts replacement due to wear and tear;
  - b) consumables (namely components that are expected to require necessary periodic replacement during the lifetime of a product such as pads);
  - c) damage or defects caused by use, operation or treatment of the product inconsistent with normal personal or domestic use;
  - d) damage or deterioration in the condition or performance of the product arising as a result of:
    - I. misuse, including:
      - treatment resulting in physical, cosmetic or surface damage to or deterioration in product;
      - failure to install or use the product for its normal purpose or in accordance with FHP's instructions on installation or use;

- failure to maintain the product in accordance with FHP's instructions on maintenance;
  - installation or use of the product in a manner inconsistent with the technical or safety laws or standards in the country where it is installed or used;
- II. use of the product with accessories, peripheral equipment and other products of a type, condition and standard other than prescribed by FHP;
- III. repair or attempted repair by persons who are not FHP or authorised service network members;
- IV. accidents, fire, liquids, chemicals, other substances, flooding, vibrations, excessive heat, improper ventilation, power surges, excess or incorrect supply or input voltage, radiation, electrostatic discharges including lightning, other external forces and impacts; or
- V. any event or circumstances beyond the reasonable control of FHP.

## B. TERMS

1. Guarantee services will be provided only if the original invoice or sales receipt (indicating the date of purchase, model name and dealer's name) is presented with the defective product within the Guarantee Period. FHP may refuse free-of-charge guarantee service if these documents are not presented or if they are incomplete or illegible. This Guarantee will not apply if the model name or serial number on the product has been altered, deleted, removed or made illegible.
2. Except where FHP has a legal duty to reimburse them, this Guarantee does not cover transport costs or any risks associated with the transportation of the product to and from FHP.
3. If FHP or one of its authorised service network members carries out a diagnostic test on the product and that test demonstrates that the product is working properly and no hardware fault is present, you will not be entitled to a repair under this Guarantee. In that event, you will be liable to pay for any repairs to rectify the defect and the cost of the diagnostic test.

## C. EXCLUSIONS AND LIMITATIONS

1. Except as stated above, FHP makes no guarantee (express, implied, statutory or otherwise) regarding product quality, performance, accuracy, reliability, fitness for a particular purpose, or otherwise.
2. FHP does not take responsibility for any damage caused by the incorrect use of the product. Save as set out elsewhere in this Guarantee, the responsibility of FHP will not exceed the purchase price of the product. If you have any doubts referring to the correct use of the product or in relation to this Guarantee, please call Vileda Customer Service.
3. Nothing in this Guarantee is intended to restrict or limit FHP's liability in any way in which it would be unlawful to do so, including for death or personal injury caused by FHP's negligence, or damage to private property caused by the goods proving to be defective while in the consumer's use as a result of FHP's negligence or for defective products under the Consumer Protection Act 1987.

## D. YOUR LEGAL RIGHTS RESERVED

This Guarantee is in addition to, and does not affect, your legal rights in relation to goods that are faulty or not as described. All products will be provided in accordance with the contract. Further advice relating to your legal rights can be obtained from your local Citizens Advice Bureau or Trading Standards Office. You may assert any rights you have at your sole discretion.

## E. YOUR GUARANTOR

The Guarantee for this product is provided and will be honoured by Freudenberg Household Products LP, 2 Chichester Street, Rochdale, Lancashire, OL16 2AX. [www.vileda.com/uk](http://www.vileda.com/uk) Tel: 0345 7697356.



Vielen Dank, dass Sie sich für unseren neuen Saugroboter Vileda VR 201 PetPro entschieden haben. Ab sofort steht Ihnen mit dem Vileda VR 201 PetPro ein Partner in der täglichen Bodenreinigung zur Verfügung. Er hilft Ihnen Staub, Schmutz und sogar Tierhaare von Ihren Böden zu entfernen, sodass Sie dies nicht mehr selbst erledigen müssen.

## INHALT

<b>1. ALLGEMEINE WARNHINWEISE</b>	19
<b>2. KENNENLERNEN DES SAUGROBOTERS</b>	24
<b>3. BEDIENUNG DES GERÄTS VR 201 PETPRO</b>	25
<b>4. WARTUNG</b>	26
<b>5. FEHLERBEHEBUNG</b>	26
<b>6. UMWELTSCHUTZ UND ENTSORGUNG</b>	28
<b>7. TECHNISCHE DATEN</b>	28
<b>8. VILEDA PRODUKTGARANTIE</b>	29

## 1. ALLGEMEINE WARNHINWEISE

### WICHTIG

Lesen Sie vor Gebrauch die Anleitung sorgfältig durch. Bewahren Sie die Anleitung zum Nachschlagen auf.

### WARNUNG

Verwenden Sie den Roboter ausschließlich wie in dieser Anleitung beschrieben. Eine Nichtbefolgung der nachfolgend aufgeführten Anweisungen kann zu Stromschlag, Feuer und/oder ernsthaften Verletzungen führen.

Bei der Nutzung aller elektrischen Roboter müssen die grundsätzlichen nachfolgenden Sicherheitsmaßnahmen stets befolgt werden, um das Risiko eines Feuers, Stromschlags, auslaufender Akkus oder von Körperverletzungen zu reduzieren.

## NUTZUNGSEINSCHRÄNKUNGEN

- Vor dem Start des Roboters das Gerät immer in der Mitte des Raumes oder der zu reinigenden Oberfläche platzieren, mindestens 50 cm entfernt von jeglichen Sturzkanten.
- Ausschließlich in geschlossenen Räumen verwenden. Nicht im Freien oder auf dem Balkon einsetzen.
- Das Gerät ist nur für den Hausgebrauch bestimmt.
- Der Roboter ist kein Spielzeug. Stellen oder setzen Sie sich nicht auf den Roboter. Kleine Kinder oder Haustiere müssen, während der Roboter reinigt, beaufsichtigt werden.
- Legen sie keine schweren oder scharfen Gegenstände auf den Roboter
- Verhindern Sie, dass der Roboter entflammbare, brennende oder rauchende Gegenstände aufammelt.
- Verwenden Sie den Roboter nicht, um nasse Gegenstände aufzusammeln.
- Den Roboter nicht auf langflorigen Teppichen oder nassen Böden, wie bspw. im Bad oder Waschraum einsetzen.
- Verwenden Sie den Roboter bei einer Raumtemperatur zwischen 15°C und 35°C. Verwenden Sie das Gerät nicht bei hohen Umgebungstemperaturen und lassen Sie es nicht über lange Zeit direktem Sonnenlicht ausgesetzt.
- Entfernen Sie vor dem Gebrauch alle Gegenstände wie Kleidung, Papier, Zugschnüre von Vorhängen oder Gardinen, Stromkabel und alle zerbrechlichen Gegenstände vom Boden, da sie sich in den Reinigungsbürsten des Roboters verfangen können.
- Stellen Sie sicher, dass der Schmutzbehälter vor der Benutzung leer ist.
- **WARNUNG:** Schwarze oder dunkle Böden und Treppen können das zuverlässige Funktionieren der Sensoren beeinflussen. Prüfen Sie vor dem Gebrauch, ob der Roboter für den Einsatz auf Ihrem Boden geeignet ist.

## PERSÖNLICHE SICHERHEIT

- Der Verwendungszweck wird in dieser Anleitung beschrieben. Die Verwendung von anderem Zubehör oder Zusatzteilen sowie der Einsatz des Geräts zu anderen als in dieser Anleitung beschriebenen Zwecken kann zu Körperverletzungen führen. Kinder müssen beaufsichtigt werden, um sicherzustellen, dass sie das Gerät nicht als Spielzeug verwenden.

- Dieses Gerät ist nur für den Gebrauch durch Erwachsene über 18 Jahren. Das Gerät kann von Kindern ab 8 Jahren sowie von Personen mit reduzierten physischen, sensorischen oder mentalen Fähigkeiten oder Mangel an Erfahrung und/oder Wissen benutzt werden, wenn sie beaufsichtigt oder bezüglich des sicheren Gebrauchs des Gerätes unterwiesen wurden und die daraus resultierenden Gefahren verstanden haben.
- Kinder dürfen nicht mit dem Gerät spielen.
- Kinder dürfen das Gerät nicht als Spielzeug verwenden und das Gerät ausschließlich in Übereinstimmung mit dem Verwendungszweck nutzen.
- Dieses Gerät enthält Batterien, die nur von einer qualifizierten Person ausgetauscht werden können.
- Das Reinigen und die Wartung des Geräts darf nicht von Kindern ohne Beaufsichtigung durchgeführt werden.
- An einem trockenen Ort aufbewahren.
- An einem für Kinder unzugänglichen Ort aufbewahren.
- Das Gerät darf nur mit den vom Hersteller empfohlenen Zubehöerteilen verwendet werden.
- Das Gerät darf nicht ohne Filter betrieben werden.
- Halten Sie das Gerät und das gesamte Zubehör von Feuer, heißen Oberflächen oder brennbaren Materialien fern.
- Das Gerät nicht in Wasser oder Flüssigkeiten tauchen.
- Nutzen Sie das Gerät nicht in Regionen oberhalb Ihres Körpers um Personenschäden durch Fallen des Geräts zu vermeiden

## ANWEISUNGEN ZUR ELEKTRISCHEN SICHERHEIT

- Am Ladegerät dürfen keinerlei Änderungen vorgenommen werden.
- Das Netzteil ist für eine bestimmte Spannung ausgelegt. Überprüfen Sie stets, ob die Netzspannung der auf dem Typenschild angegebenen Betriebsspannung entspricht.
- Prüfen Sie vor dem Gebrauch, ob das Ladekabel Spuren von Beschädigungen oder Alterung aufweist.
- Missbrauchen Sie nicht das Ladekabel; tragen Sie das Ladegerät niemals am Kabel.
- Überdehnen Sie das Ladekabel nicht oder bringen Sie das Ladekabel nicht mit besonders schweren oder scharfen Objekten in Berührung.

- Ziehen Sie niemals am Kabel, um das Ladegerät aus der Steckdose zu ziehen; sondern halten Sie das Ladegerät fest, um es aus der Steckdose zu ziehen.
- Halten Sie das Ladekabel von heißen Oberflächen und scharfen Kanten fern.
- Berühren Sie das Ladegerät, den Stecker oder den Roboter niemals mit nassen Händen.
- Lagern oder Laden Sie das Gerät nicht im Freien.
- Vor dem Reinigen oder der Wartung des Geräts muss der Stecker aus der Steckdose gezogen werden. Das Gerät beinhaltet elektronische Bestandteile. Tauchen oder besprühen Sie das Gerät niemals mit Wasser. Reinigen Sie es ausschließlich mit einem trockenen Tuch.

### **VERWENDUNG UND PFLEGE DES AKKUS**

- Verwenden Sie ausschließlich das mit dem Gerät mitgelieferte Ladegerät.
- **WARNUNG:** Verwenden Sie zum Aufladen des Akkus ausschließlich das mitgelieferte Ladegerät mit der folgenden Modellnummer (GQ12-190060-AG / GQ12-190060-AB / NLB060190W1E4S58 / NLB060190W1U4S58).
- Verwenden Sie das Ladegerät nicht für andere Geräte und laden Sie dieses Gerät nicht mit anderen Ladegeräten auf, da dadurch das Gerät und der Akku beschädigt werden können und Sie Ihre Garantie verlieren.
- Verwenden Sie ausschließlich den mitgelieferten oder einen vom Hersteller zur Verfügung gestellten Akku.
- Unter extremen Bedingungen kann die Akkuflüssigkeit aus den Akkus auslaufen. Falls Akkuflüssigkeit auf die Haut gelangt, sofort mit Wasser und Seife abwaschen. Wenn die Akkuflüssigkeit in die Augen gelangt, die Augen sofort mindestens 10 Minuten mit sauberen Wasser spülen und einen Arzt aufsuchen.
- Dieses Gerät enthält Lithium-Ionen-Akkus. Die Akkus niemals ins Feuer werfen oder hohen Temperaturen aussetzen. Es besteht Explosionsgefahr.
- Sollte der Akku nicht im Gerät eingesetzt sein, halten Sie ihn von anderen metallischen Objekten fern. Bspw. Büroklammern, Münzen, Schlüssel, Schrauben oder andere kleine metallische

- Objekte, die eine Verbindung zwischen den Polen des Akkus herstellen könnten.
- Das Kurzschließen der Akkupole kann Feuer auslösen.
- Bevor das Gerät entsorgt wird, müssen die Akkus aus dem Gerät entfernt werden.
- Die Akkus müssen sicher und gemäß Punkt Umweltschutz und Produkt-Recycling auf Seite 27 dieser Anleitung entsorgt werden. Die Akkus dürfen nicht über den Hausmüll entsorgt werden.
- Vor dem Herausnehmen der Akkus muss das Gerät vom Netz genommen werden.
- **WARNUNG:** Wenn der Akku in irgendeiner Weise beschädigt ist, versuchen Sie nicht, ihn aufzuladen. Kontaktieren Sie den Vileda-Kundendienst (Adresse auf der letzten Seite).
- Vor der ersten Nutzung des Geräts den Akku 6 Stunden aufladen. Nach der ersten Nutzung beträgt die Ladezeit 5-6 Stunden.
- Sollte der Roboter länger als 3 Monate nicht genutzt worden sein, laden Sie ihn vor der nächsten Nutzung für 5-6 Stunden auf.

**WARNUNG:** Wechseln Sie die Akkus nur durch von Vileda gelieferte Akkus aus.

### **SERVICE**

- **Vordem Gebrauch des Gerätes und nach allen Stoßeinwirkungen** das Gerät auf Verschleiß oder Beschädigungen prüfen.
- Ein Gerät mit beschädigten oder defekten Teilen darf nicht verwendet werden.
- Reparaturen dürfen nur von einer zugelassenen Kundendienstvertretung oder von entsprechend qualifizierten Personen durchgeführt werden.
- Nehmen Sie keine Änderungen an dem Gerät vor, da dadurch das Risiko von Körperverletzungen erhöht wird.
- Verwenden Sie ausschließlich von Vileda geliefertes oder empfohlenes Zubehör und Ersatzteile.

## 2. KENNENLERNEN DES SAUGROBOTERS

siehe Seite 3 der Bedienungsanleitung.

- |                                                                                                  |                                               |                                                             |
|--------------------------------------------------------------------------------------------------|-----------------------------------------------|-------------------------------------------------------------|
| 1. Display                                                                                       | 3. Schmutzbehälter inkl. Feinstaubfilter      | 11a. Abdeckung der Hauptbürste mit Halterungsclips          |
| 1a. Start/Stop des Silent-Reinigungsmodus                                                        | 3a. Feinstaubfilter                           | 11b. Hauptbürste                                            |
| 1b. Home Taste, zum Finden der Ladestation und Verringern der Uhrzeit / geplanten Reinigungszeit | 3b. Filterrahmen                              | 12a/12b. Antriebsräder                                      |
| 1c. Zeit-, Fehlermeldungs- und Batteriestandsanzeige                                             | 4. Wartungsbürste                             | 13. Mittelrad                                               |
| 1d. Plan Taste, zum Einstellen der geplanten Reinigungszeit                                      | 5. Weiche Stoßleiste                          | 14. Ladekontakte                                            |
| 1e. Start/Stop des Auto-Reinigungsmodus                                                          | 6. Vordere Stoßleiste inkl. Hindernissensoren | 15. Treppensensoren                                         |
| 1f. Betriebstaste                                                                                | 7. Seitenbürsten                              | 16. Ladestation                                             |
| 2. Abdeckung des Schmutzbehälters                                                                | 8. Ladebuchse                                 | 17. Ladekontakte für automatisches Laden in der Ladestation |
|                                                                                                  | 9. Hauptschalter                              | 18. LED Anzeige der Ladestation                             |
|                                                                                                  | 10. Akkuabdeckung                             | 19. Kabelführungssystem                                     |
|                                                                                                  | 11. Hauptbürsten Einheit                      | 20. Ladebuchse                                              |

### BEDIENUNGSKNÖPFE, DISPLAY UND REINIGUNGSMODI

SCHALTEN SIE DEN HAUPTSCHALTER AUF "ON", UM DEN ROBOTER EINZUSCHALTEN (9)

#### 1a. SILENT TASTE

Im Standby oder Auto-Reinigungs-Modus drücken Sie die Silent Taste um für einen höheren Reinigungskomfort den Silent Modus zu aktivieren.

Der Roboter wird automatisch den optimalen Bewegungsablauf wählen und gleichzeitig seinen Geräuschpegel durch geringere Geschwindigkeit und Saugkraft verringern, um für eine leisere Produktleistung zu sorgen.

Im Silent Modus drücken Sie die Silent Taste, um in den Standby Modus zu gelangen.

Im Planungsmodus: Durch Drücken der Home Taste verringern Sie die Zahl bei der Einstellung der Reinigungszeit und Uhrzeit.

Um die geplante Reinigungszeit zu löschen, drücken Sie die PLAN Taste für 5 Sekunden.

#### 1b. HOME TASTE

Im Standby oder Betriebsmodus drücken Sie die Home Taste um die Ladestation zu finden und das Gerät aufzuladen. Im Planungsmodus: Durch Drücken der Plan Taste verringern Sie die Zahl bei der Einstellung der Reinigungszeit und Uhrzeit.

#### 1c. ZEIT-, FEHLERMELDUNGS- UND BATTERIESTANDSANZEIGE

Die Zahlen- und Buchstabenkombinationen zeigen die aktuelle Uhrzeit, geplante Reinigungszeit und Fehlercodes an. Die Ladestandsanzeige zeigt die verbleibende Akku-Kapazität sowie den Akku-Ladestand an.

#### 1d. PLAN TASTE, ZUM EINSTELLEN DER GEPLANTEN REINIGUNGSZEIT

Sie können die Reinigungszeit Ihres Roboters entsprechend Ihrer Bedürfnisse programmieren. Der Roboter wird dann täglich zur eingestellten Zeit automatisch anfangen zu reinigen.

Schritt 1: Im Standby Modus drücken Sie die Planungs- und Hometaste, um in der Modus zur Einstellung der Uhrzeit zu gelangen.

Schritt 2: Im Standby Modus drücken Sie die Planungstaste, um in den Modus zur Zeitprogrammierung für die tägliche Reinigung zu gelangen.

Um die geplante Reinigungszeit zu löschen, drücken Sie die PLAN Taste für 5 Sekunden.

#### 1e. START/STOP DES AUTO-REINIGUNGSMODUS

Im Standby Modus drücken Sie die Auto-Reinigungs-Taste um in den automatischen Reinigungsmodus zu gelangen. Der Roboter wird automatisch das optimale Reinigungsmuster wählen, das aus einer Iteration von Auto-, Zickzack- und Spiral-Bewegungsmustern besteht.

Im automatischen Reinigungsmodus drücken Sie die AutoTaste, um in den Standby Modus zu gelangen.

#### 1f. BETRIEBSTASTE

Drücken Sie die Betriebstaste, um den Roboter ein- und auszuschalten.

Durch Drücken während ein Reinigungsmodus aktiviert ist, gelangen Sie in den Standby Modus.

Im Standby Modus drücken Sie die Betriebstaste lange, um den Energiespar-Modus zu aktivieren.

Hinweis: Um Ton des Roboters abzustellen, drücken Sie die Silent- und Planungstaste gleichzeitig.

## 3. BEDIENUNG DES GERÄTS

### 3.1 AUFLADEN DES AKKUS

Die Akkuanzeige (1c) ist in 3 Blöcke aufgeteilt

Drei Blöcke sind beleuchtet: Der Akku ist vollständig aufgeladen und sowohl das Auto-Programm, als auch der Silent Modus können genutzt werden.

Zwei Blöcke sind beleuchtet: Der Akku ist zur Hälfte geladen.

Ein Block beleuchtet: Der Akkustand ist niedrig. Es wird empfohlen, den Ladevorgang zu starten.

Ein Block blinkend: Der Akkustand ist sehr niedrig. Kein Reinigen mehr möglich.



#### TIPPS ZUM VERLÄNGERN DER AKKULEBENSDAUER:

- Laden Sie den Akku vor der ersten Verwendung für 5-6 Stunden auf.
- Laden Sie den Akku unverzüglich, sobald der Akkustand niedrig angezeigt wird.
- Sollten Sie den Roboter für längere Zeit nicht verwenden, laden Sie den Akku vorher vollständig auf, schalten Sie das Gerät aus und lagern Sie den Roboter an einem kühlen, trockenen Ort.
- Sollte der Roboter für mehr als 3 Monate nicht verwendet worden sein, laden Sie ihn vor der ersten Nutzung für 5-6 Stunden auf.

### 3.2 AN- UND AUSSCHALTEN DES GERÄTS

#### INBETRIEBNAHME

Um Ihren Saugroboter einzuschalten, schalten Sie zunächst den Hauptschalter neben dem Schmutzbehälter an (9). Die Bereitschaft wird durch einen Ton bestätigt und LED Anzeige und Knöpfe beleuchtet.

Wenn die geplante Reinigung programmiert ist, wird auch die Plan Taste beleuchtet.

Um den Auto- oder Silent- Reinigungsmodus zu starten, drücken Sie die Auto- oder Silent-Taste.

Um zu pausieren, drücken Sie die aktivierte Taste erneut.

Hinweis: Platzieren Sie den Roboter zum Start der Reinigung in der Mitte des Raumes oder der zu reinigenden Fläche, mindestens 50 cm entfernt von jeglichen Sturzkanten.

#### STANDBY

Standby bedeutet, dass der Hauptschalter des Roboters angeschaltet ist und der Roboter bereit zur Nutzung ist. Die Betriebstaste ist beleuchtet. Während der Roboter reinigt, drücken Sie die aktivierte Taste auf dem Gerät, um in den Standby Modus zu gelangen und den Reinigungszyklus zu pausieren.

#### ENERGIESPAR-MODUS

Im Energiespar-Modus ist die LED-Anzeige des Roboters nicht in Betrieb, aber der Roboter weiterhin eingeschaltet. Der Hauptschalter blinkt langsam. Um Energie zu sparen, können Sie ihn folgendermaßen aktivieren:

- Halten Sie die Betriebstaste auf dem Gerät länger gedrückt.
- Bei niedrigem Akkustand oder nach 5 min im Standby Modus wird der Energiespar-Modus automatisch aktiviert.

#### AUSSCHALTEN

Um das Gerät auszuschalten, deaktivieren Sie den Roboter am Hauptschalter des Geräts (9).

Hinweis: Stellen Sie sicher, dass der Roboter vor längerer Lagerung ausgeschaltet ist.

### 3.3 ZEITPROGRAMMIERUNG

Siehe Seite 8 der Bedienungsanleitung



#### TIPPS ZUR EINFACHEN ZEITPROGRAMMIERUNG:

- Die Zeitprogrammierung basiert auf der eingestellten Uhrzeit auf dem Gerät. Bevor Sie die Reinigungszeit programmieren, stellen Sie die Uhrzeit des Geräts auf die reale Uhrzeit ein.
- Sobald Sie das Gerät programmiert haben, wird es immer zur gleichen Zeit automatisch mit der Reinigung beginnen, sofern der Hauptschalter eingeschaltet ist. Die programmierte Zeit bleibt auch nach dem Ausschalten des Geräts noch eingestellt.
- Um die geplante Reinigungszeit zu löschen, drücken Sie die PLAN Taste für 5 Sekunden.

Hinweis: Die Programmierung ist nur im Standby-Modus oder während des Aufladens in der Ladestation möglich. Befindet sich der Roboter im Energiespar-Modus, drücken Sie die Betriebstaste Taste. Befindet sich der Roboter in der Reinigung, pausieren Sie die Reinigung vor Beginn der Zeitprogrammierung.



## 4. WARTUNG

Siehe Seite 4-7 der Bedienungsanleitung

Tipps zur Aufrechterhaltung der gewünschten Leistung:

Um die Leistung des Vileda Saugroboters aufrecht zu erhalten, ist es empfohlen den Roboter regelmäßig zu warten.

Roboterteil	Wartungshäufigkeit	Wartungscode	Ersetzungshäufigkeit
Schmutzbehälter	Nach jeder Nutzung	—	—
Haupt- und Seitenbürsten	Einmal pro Woche (zweimal pro Woche in einem Haushalt mit Haustieren) und wenn der Wartungscode "1" angezeigt wird		Alle 6-12 Monate für die Seitenbürsten
Feinstaubfilter	Einmal pro Monat (zweimal pro Monat in einem Haushalt mit Haustieren) und wenn der Wartungscode "2" angezeigt wird		Feinstaubfilter: alle 4 Monate
Vorderrad und Antriebsräder Hindernissensoren Ladekontakte	Einmal pro Monat und wenn der Wartungscode "2" angezeigt wird		—

### ENTFERNEN UND EINSETZEN DES AKKUS

Wechseln Sie die Akkus nur durch von Vileda gelieferte Akkus aus.

- Stellen Sie sicher, dass der Hauptschalter des Geräts ausgeschaltet ist.
- Entfernen Sie mit Hilfe eines Schraubenziehers die Schrauben aus der Batterieabdeckung.
- Entnehmen Sie die Akku-Abdeckung.
- Entnehmen Sie den Akku.
- Stecken Sie die Kabelverbindung die Roboter und Akku verbindet, ab.

## 5. FEHLERBEHEBUNG

Problem	Mögliche Ursache	Mögliche Lösung
Der Roboter startet die Reinigung nicht	<ul style="list-style-type: none"> <li>• Niedriger Akkustand</li> <li>• Schmutzbehälter ist nicht (richtig) eingesetzt</li> </ul>	<ul style="list-style-type: none"> <li>• Laden Sie das Gerät für 6 Stunden auf</li> <li>• Setzen Sie den Schmutzbehälter korrekt ein</li> </ul>
Niedrige oder keine Saugleistung	<ul style="list-style-type: none"> <li>• Schmutzbehälter ist voll</li> <li>• Filter ist verstopft</li> <li>• Filter ist nicht eingesetzt</li> </ul>	<ul style="list-style-type: none"> <li>• Schmutzbehälter leeren</li> <li>• Filter mit der Bürste reinigen</li> <li>• Filter einsetzen</li> </ul>
Ungewöhnliche Bewegung	<ul style="list-style-type: none"> <li>• Räder sind verschmutzt</li> <li>• Sensoren sind verschmutzt</li> </ul>	<ul style="list-style-type: none"> <li>• Räder reinigen</li> <li>• Sensoren reinigen</li> </ul>
Niedriger Akkustand nach dem Aufladen oder kein Aufladen möglich	<ul style="list-style-type: none"> <li>• Hauptschalter des Geräts ist ausgeschaltet</li> <li>• Ladegerät oder Akku sind defekt</li> </ul>	<ul style="list-style-type: none"> <li>• Stellen Sie den Hauptschalter an</li> <li>• Kontaktieren Sie den Vileda Kundendienst (Adresse siehe letzte Seite)</li> </ul>

Problem	Mögliche Ursache	Mögliche Lösung
Die LED-Anzeige zeigt einen Fehlercode an 	<ul style="list-style-type: none"> <li>• Hauptbürste und Seitenbürsten sind blockiert.</li> </ul>	<ul style="list-style-type: none"> <li>• Reinigen Sie die Haupt- und Seitenbürsten wie im Kapitel "Wartung" beschrieben.</li> </ul>
Die LED-Anzeige zeigt einen Fehlercode an 	<ul style="list-style-type: none"> <li>• Mittel- und Antriebsräder sind verschmutzt/blockiert.</li> <li>• Ladekontakte sind staubig.</li> <li>• Treppensensoren sind staubig.</li> <li>• Feinstaubfilter ist blockiert.</li> </ul>	<ul style="list-style-type: none"> <li>• Reinigen Sie die beschriebenen Teile wie im Kapitel "Wartung" beschrieben.</li> </ul>
Fehlercode "A / U / B / N"	<ul style="list-style-type: none"> <li>• Schmutzbehälter ist nicht (richtig) eingesetzt.</li> </ul>	<ul style="list-style-type: none"> <li>• Entfernen Sie den Schmutzbehälter und setzen Sie ihn wieder korrekt ein.</li> </ul>
Fehlercode "E / r / r / o"	<ul style="list-style-type: none"> <li>• Die Batterieverbindung ist nicht gut.</li> </ul>	<ul style="list-style-type: none"> <li>• Kontaktieren Sie den Vileda Kundendienst (Adresse siehe letzte Seite).</li> </ul>
Fehlercode "E / unterschiedlich / unterschiedlich / unterschiedlich"	<ul style="list-style-type: none"> <li>• Das Gerät befindet sich nicht auf dem Boden.</li> <li>• Die Sensoren sind blockiert oder verschmutzt.</li> </ul>	<ul style="list-style-type: none"> <li>• Stellen Sie den Roboter auf festen Grund.</li> <li>• Überprüfen Sie die Sensibilität der vorderen Stoßleiste.</li> <li>• Reinigen Sie die Treppensensoren auf der Unterseite des Roboters.</li> <li>• Reinigen Sie die vordere Stoßleiste des Roboters mit den Hindernissensoren.</li> </ul>
Fehlercode "L / / unterschiedlich / unterschiedlich / unterschiedlich"	<ul style="list-style-type: none"> <li>• Motorenüberlastung oder Blockierung der Motoren</li> </ul>	<ul style="list-style-type: none"> <li>• Stellen Sie sicher, dass die Saugöffnung nicht blockiert ist und reinigen Sie den Staubbehälter.</li> <li>• Prüfen Sie, ob die Antriebsräder oder Hauptbürsten-Einheit blockiert ist und reinigen Sie falls nötig.</li> </ul>

Sollten die oben beschriebenen Lösungsansätze nicht funktionieren, schalten Sie bitte das Gerät am Hauptschalter aus und wieder ein und prüfen Sie, ob der Fehler weiterhin auftaucht. Für weitergehende Hilfe, technische Fragen oder zur Bestellung von Ersatzteilen kontaktieren Sie bitte den Vileda Kundendienst (siehe letzte Seite).

## 6. UMWELTSCHUTZ UND ENTSORGUNG

Der Vileda Saugroboter VR 201 PetPro erfüllt die EU-Richtlinie 2012/19/EC, welche die Verwertung von Elektro- und Elektronik- Altgeräten beinhaltet.

Die Verpackungsmaterialien sind wiederverwertbar und mit dem Recycle-Symbol versehen. Folgen Sie den örtlichen Bestimmungen zur Entsorgung. Halten Sie das Verpackungsmaterial (Plastikbeutel, Kunststoffteile etc.) fern von Kindern, da diese für Kinder gefährlich sein können.

Bitte entsorgen Sie dieses Gerät am Ende seiner Nutzungsdauer nicht über den normalen Hausmüll. Um zu verhindern, dass Umweltschäden entstehen, oder die menschliche Gesundheit durch falsche Müllentsorgung geschädigt wird, recyceln Sie es verantwortungsvoll und werben Sie so für nachhaltiges Wiederverwenden von Rohstoffen.



Das Symbol am Gerät weist darauf hin, dass dieses Gerät wertvolle recyclingfähige Materialien enthält, die einer Wiederverwertung zugeführt werden sollen.

Das Gerät beinhaltet einen Li-Ionen Akku, der nicht mit dem häuslichen Müll entsorgt werden darf. Entsorgen Sie den Akku an öffentlichen Sammelentsorgungspunkten.

Akkus und Batterien können der Umwelt schaden und explodieren, wenn sie zu hohen Temperaturen ausgesetzt werden. Bei Nichtbeachtung dieser Sicherheitsmaßnahmen kann es zu Bränden oder schwerwiegenden Verletzungen kommen.

Für mehr Informationen zur Entsorgung des Produkts, kontaktieren Sie bitte Ihre örtliche Behörde, den Entsorgungsdienst oder das Geschäft, in welchem Sie das Produkt erworben haben.

## 7. TECHNISCHE DATEN

<b>Modell</b>	0769-02
<b>Mechanische Spezifikation</b>	Größe 32 x 8 cm Gewicht ~2,2 KG
<b>Elektrische Spezifikation</b>	Nennspannung 10,8 V Battery Li-Ion 10,8 V / 2600 mAh Ladezeit 5-6 h
<b>Ladegerät Spezifikation</b>	Nenn-Eingangsspannung 100-240 V AC Nenn-Ausgangsspannung 19 V DC Nenn-Ausgangsstrom 600 mA

## 8. VILEDA PRODUKTGARANTIE

### A. UMFANG

- Mit dieser Garantie gewährt Vileda für den Zeitraum von zwei Jahren, dass das vorliegende Produkt zum Zeitpunkt des Ersterwerbs keine Material- oder Verarbeitungsfehler aufweist. Das Vileda-Unternehmen, das die Garantieleistung erbringt, ist in dieser Garantie angegeben oder Sie finden es auf unserer Webseite [www.vileda.de](http://www.vileda.de).
- Sollte sich das Produkt während der Garantiezeit auf Grund von Material- oder Verarbeitungsfehlern als defekt (zum Zeitpunkt des Ersterwerbs) erweisen, wird Vileda bzw. ein von Vileda benannter Fachbetrieb das Produkt bzw. dessen defekte Teile im Geltungsbereich der Garantie unter Übernahme der Arbeits- und Materialkosten nach eigenem Ermessen und entsprechend der nachfolgenden Bedingungen reparieren oder austauschen. Vileda kann defekte Produkte oder Teile durch neue oder neuwertige Produkte oder Teile ersetzen, wobei die ersetzten Produkte oder Teile in das Eigentum von Vileda übergehen.
- Diese Garantie umfasst nicht:
  - regelmäßige Wartung oder den Ersatz von Teilen, die bedingt durch normalen Verschleiß abnutzen;
  - Verbrauchsmaterialien (Komponenten, die erwartungsgemäß im Laufe des Produktlebens regelmäßig ersetzt werden müssen, wie z.B. Batterien, Akkus oder Schmutzfilter);
  - Schäden oder Defekte, die durch über den normalen privaten Gebrauch hinausgehenden Betrieb oder Behandlung des Produktes verursacht wurden; und
  - Schäden oder Veränderung am Produkt verursacht durch:
    - unsachgemäßen Gebrauch, einschließlich:
      - einer Behandlung, die physische oder Oberflächen-Schäden oder Schönheitsfehler des Produkts zur Folge hat;
      - Schäden durch Anschluss oder Nutzung des Produktes für einen anderen als seinen vorgesehenen Zweck oder Nichtbeachtung unserer Bedienungs- und Installationsanleitungen;
      - Schäden durch Nichtbeachtung der Pflege- und Wartungsanleitungen bei Wartung und Pflege des Produktes;
      - Installation oder Nutzung des Produktes entgegen den geltenden technischen Standards oder Sicherheitsvorschriften im Land, in dem das Produkt installiert oder verwendet wird;
    - Verwendung des Produkts mit Zubehörteilen, Peripheriegeräten oder Komponenten, die nicht von Vileda zugelassen wurden;
    - Reparaturen bzw. Reparaturversuche, die nicht durch Vileda oder von Vileda autorisierte Dritte durchgeführt wurden;
    - Unfälle, Feuer, Flüssigkeiten, Chemikalien, andere Substanzen, Überflutung, Erschütterungen, übermäßige Hitze, ungenügende Belüftung, Spannungsschwankungen, übermäßige oder nicht vorschriftsmäßige Versorgungs- oder Netzspannung, Strahlung, elektrostatische Entladungen wie Blitze, externe Kraft – und Stoßeinwirkungen.

### B. BEDINGUNGEN DER INANSPRUCHNAHME

- Garantieleistungen werden nur erbracht, wenn das defekte Produkt innerhalb der Garantiezeit zusammen mit der Originalrechnung bzw. dem Kassenbeleg (unter Angabe von Kaufdatum, Modellbezeichnung und Händlernamen) vorgelegt werden. Vileda behält sich vor, die kostenfreie Garantieleistung abzulehnen, wenn der Kaufbeleg nicht oder nur unvollständig bzw. unleserlich vorgelegt werden. Ferner besteht kein Garantieanspruch, wenn die Modellbezeichnung oder die Seriennummer auf dem Produkt geändert, gelöscht, entfernt oder anderweitig unleserlich gemacht worden ist.
- Diese Garantie deckt nicht die Transportkosten und –risiken für den Transport Ihres Produkts zu und von Vileda.
- Vileda stellt Ihnen eine pauschale Untersuchungsgebühr in Rechnung, wenn die Untersuchung Ihres Produkts ergibt, dass Ihnen, gleich aus welchem Grund, kein Garantieanspruch zusteht oder bei der Untersuchung Ihres Produkts kein Fehler gefunden wurde und Ihr Gerät fehlerfrei funktioniert.

### C. GARANTIEAUSSCHLÜSSE UND EINSCHRÄNKUNGEN

- Mit Ausnahme der oben erwähnten Punkte übernimmt Vileda keine weitergehende Garantie (weder ausdrücklich, stillschweigend, gesetzlich oder anderweitig) für die Qualität, Leistung, Genauigkeit, Zuverlässigkeit, Eignung zu einem bestimmten Zweck oder sonstige Eigenschaften des Produkts.
- Weitergehende als denen sich aus diesen Garantiebedingungen ergebenden Ansprüche bestehen gegenüber Vileda nicht, insbesondere sind Schadensersatzansprüche ausgeschlossen.
- Falls diese Haftungsausschlüsse geltendem Recht ganz oder teilweise widersprechen, begrenzt Vileda die Garantieleistung bzw. die Haftung soweit dies nach geltenden Vorschriften zulässig ist. Beispielsweise untersagen einige Ländergesetze den Ausschluss oder die Einschränkung der Schadensersatzhaftung wegen Fahrlässigkeit, grober Fahrlässigkeit, vorsätzlichem Fehlverhalten, Betrug und ähnlichen Handlungen. Jede Haftung, die nicht vollständig ausgeschlossen werden kann, wird auf die Dauer dieser Garantie begrenzt, sofern das geltende Recht dies zulässt. Die Haftung im Rahmen dieser Garantie ist der Höhe nach auf den Kaufpreis des Produkts beschränkt. Sieht das geltende Recht nur höhere Haftungsgrenzen vor, gilt diese höhere Haftungsbeschränkung.

## D. VORBEHALT DES GESETZLICHEN VERBRAUCHERRECHTS

Verbrauchern können nach den nationalen Gesetzen betreffend den Verkauf von Konsumgütern gesetzliche Rechte zustehen. Diese Garantie beschränkt weder Ihre möglichen gesetzlichen Rechtsansprüche noch Ihre vertraglichen Rechte gegenüber Ihrem Verkäufer. Diese Rechte können Sie nach eigenem Ermessen gegenüber Ihrem Verkäufer geltend machen.

## E. GARANTIEGEBER

Die Garantie für Ihr Produkt wird Ihnen von der Vileda GmbH, Im Technologiepark 19, 69469 Weinheim eingeräumt und erfüllt. Sie können Vileda auch über das Kontaktformular auf [www.vileda.de](http://www.vileda.de) kontaktieren.

Wenn Sie nach dem Lesen der Bedienungsanleitung und nach dem Befolgen der Anweisungen sicher sind, dass das Produkt defekt ist, wenden Sie sich bitte an das Service Telefon von Vileda unter: D: 06201 80875941 (zum Festnetztarif).

© Vileda GmbH, Im Technologiepark 19, 69469 Weinheim, Deutschland, [www.vileda.de](http://www.vileda.de). FHP Export GmbH, 69448 Weinheim  
Distributeur: ☎ Joh. Alex. Niernsee KG, 1051 Wien ☎ Promena AG, 4133 Pratteln 1



Grazie per aver scelto il nostro nuovo robot aspirapolvere Vileda VR 201 PetPro. VR 201 PetPro diventerà l'aiutante perfetto per le pulizie di ogni giorno e ti aiuterà a rimuovere sporco, polvere e capelli lasciandoti più tempo libero.

## CONTENUTI

<b>1. AVVERTENZE GENERALI</b>	31
<b>2. COMPONENTI DI VR 201 PET PRO</b>	36
<b>3. CARICA E RICARICA BATTERIA</b>	37
<b>4. MANUTENZIONE</b>	38
<b>5. RISOLUZIONE DEI PROBLEMI</b>	39
<b>6. DISPOSIZIONI IN MATERIA AMBIENTALE, SMALTIMENTO E RICICLAGGIO DEL PRODOTTO</b>	40
<b>7. SPECIFICHE TECNICHE DEL PRODOTTO</b>	40
<b>8. GARANZIA SUL PRODOTTO VILEDA</b>	41

## 1. AVVERTENZE GENERALI

### IMPORTANTE

Leggere interamente le istruzioni prima dell'uso. Conservare le istruzioni per consultazioni future.

### ATTENZIONE

Utilizzare il robot esclusivamente come descritto nel presente manuale. Il mancato rispetto delle istruzioni elencate di seguito potrebbe causare scosse elettriche, incendi e/o gravi lesioni.

Quando si utilizzano robot elettrici è necessario rispettare sempre le misure di sicurezza essenziali, incluse quelle seguenti, per ridurre il rischio d'incendio, scosse elettriche, perdite nelle batterie o lesioni personali.

## LIMITAZIONI D'USO:

- Al momento dell'accensione, posizionare sempre il robot al centro di una stanza o di una superficie, ad almeno mezzo metro di distanza da eventuali dislivelli.
- Solo per uso interno. Non utilizzare all'esterno o su balconi.
- Solo per uso domestico.
- Il robot non è un giocattolo. È vietato sedersi e salire sul robot. I bambini piccoli e gli animali domestici devono essere sempre sorvegliati quando il robot è in funzione.
- Non posizionare sopra al prodotto oggetti pesanti o taglienti.
- Non consentire al robot di raccogliere oggetti infiammabili, in fiamme o che emettono fumo.
- Non utilizzare questo robot per raccogliere liquidi o oggetti bagnati.
- Non utilizzare il prodotto su tappeti a pelo lungo o su superfici bagnate, come il bagno o il locale lavanderia.
- Utilizzare questo prodotto a temperature comprese tra 15°C e 35°C. Non utilizzarlo in ambienti a temperature elevate o in pieno sole per un periodo di tempo prolungato.
- Prima di utilizzare l'apparecchio, raccogliere dal pavimento oggetti quali indumenti, pezzi di carta, cinghie e corde di tapparelle o tende, cavi di alimentazione ed eventuali oggetti fragili che potrebbero rimanere impigliati nelle spazzole.
- Assicurarsi che il contenitore raccogli-sporco sia vuoto prima dell'uso.
- **ATTENZIONE:** Pavimenti o scale di colore nero o scuro potrebbero ridurre l'efficienza dei sensori del vuoto. Prima di utilizzare l'apparecchio, provalo sul tuo pavimento o sulle tue scale.

## SICUREZZA PERSONALE:

- Le modalità d'uso previste sono descritte nel presente manuale. L'utilizzo del robot o di qualsiasi suo accessorio con modalità diverse rispetto a quelle previste nel presente manuale di istruzioni comporta un rischio di lesioni personali.
- Questo apparecchio può essere utilizzato da bambini da 8 anni in su e da persone con ridotte capacità fisiche, sensoriali

- o mentali, o mancanza di esperienza e conoscenza, solo sotto la supervisione di persone responsabili della loro sicurezza.
- Tenere sotto controllo i bambini per assicurarsi che non giochino con il robot.
- I bambini non possono giocare con il robot.
- Questo apparecchio contiene batterie che possono essere sostituite solo da persone qualificate.
- La pulizia e la manutenzione non devono essere effettuate da bambini.
- Conservare in luogo asciutto.
- Conservare fuori dalla portata dei bambini.
- Utilizzare unicamente con gli accessori raccomandati dal produttore.
- Non utilizzare il prodotto senza filtro inserito.
- Tenere il prodotto e tutti gli accessori lontani dal fuoco, dalle superfici calde e da eventuali materiali infiammabili.
- Non immergere il robot in acqua o in altri liquidi.
- Non utilizzare il prodotto in aree sopraelevate che superino l'altezza del personale per evitare cadute dall'alto del prodotto e danni al personale.

## AVVERTENZE SPECIFICHE PER LA SICUREZZA DEI COMPONENTI ELETTRICI:

- Non modificare in nessun modo il caricabatterie.
- Il caricabatterie è stato progettato per funzionare ad una determinata tensione. Controllare sempre che la tensione della rete elettrica corrisponda al valore indicato sulla targhetta dell'apparecchio.
- Prima dell'utilizzo, controllare che il cavo del caricabatterie non sia danneggiato o usurato.
- Non utilizzare in modo scorretto il cavo del caricabatterie; non trasportare in nessun caso il caricabatterie tenendolo per il cavo.
- Non piegare eccessivamente il cavo di alimentazione né fare troppa pressione sul cavo di alimentazione con oggetti pesanti o taglienti.

- In nessun caso tirare il cavo del caricabatterie per scollegarlo da una presa di corrente, ma afferrare il caricabatterie e tirare quest'ultimo.
- Tenere il cavo del caricabatterie lontano da superfici calde e da bordi taglienti.
- Non maneggiare il caricabatterie o il robot con le mani bagnate.
- Non conservare né ricaricare il robot all'esterno.
- Scollegare il caricabatterie prima di pulire il prodotto. Il prodotto contiene componenti elettronici. Non immergerlo in acqua né spruzzarlo con acqua. Pulirlo esclusivamente utilizzando un panno asciutto.

### **UTILIZZO E MANUTENZIONE DELLA BATTERIA:**

- Utilizzare unicamente la batteria fornita in dotazione con il prodotto.
- **ATTENZIONE:** Allo scopo di ricaricare la batteria utilizzare esclusivamente il caricabatterie rimovibile (numero modello GQ12-190060-AG / GQ12-190060-AB / NLB060190W1E4S58 / NLB060190W1U4S58) fornito con l'apparecchiatura.
- Non tentare di caricare il prodotto con un altro caricabatterie e non utilizzare il caricabatterie in dotazione per ricaricare altri prodotti, poiché l'apparecchio e la batteria potrebbero danneggiarsi e la garanzia verrebbe resa nulla.
- Utilizzare unicamente la batteria fornita in dotazione con il prodotto o fornita dal produttore.
- In condizioni di impiego estreme potrebbero verificarsi perdite di liquido dalle batterie. In caso di contatto del liquido con la pelle, lavare immediatamente quest'ultima con acqua pulita e sapone. In caso di contatto con gli occhi, sciacquare immediatamente con acqua pulita per almeno 10 minuti e consultare un medico.
- Questo prodotto contiene batterie agli ioni di litio. Non bruciare né esporre le batterie a temperature elevate, poiché potrebbero esplodere.
- Quando la batteria non è in uso, tenerla lontana da altri oggetti metallici quali: graffette, monete, chiavi, viti, chiodi o altri

- piccoli oggetti di metallo che potrebbero mettere in connessione i due poli.
- Cortocircuitare i morsetti della batteria può provocare un incendio.
- È necessario rimuovere la batteria dal robot prima dello smaltimento di quest'ultimo.
- Lo smaltimento della batteria deve essere eseguito in modo sicuro e in conformità alle disposizioni in materia ambientale e di riciclaggio del prodotto, riportate alla pagina 40 del presente manuale. Non è consentito smaltire la batteria insieme ai rifiuti domestici.
- Prima di rimuovere la batteria, il robot deve essere scollegato dall'alimentazione elettrica.
- **ATTENZIONE:** In caso di danni alla batteria, non tentare di ricaricarla ma contattare il Servizio Clienti Vileda all'indirizzo riportato sull'ultima pagina.
- Prima del primo utilizzo caricare la batteria dell'apparecchio per 6 ore. Dopo il primo utilizzo, ogni ciclo di carica è di circa 5-6 ore.
- In caso di inutilizzo del robot per un periodo superiore a 3 mesi, caricarlo direttamente per 6 ore utilizzando l'adattatore.
- **ATTENZIONE:** Utilizzare esclusivamente batterie di ricambio fornite da Vileda.

### **ASSISTENZA:**

- Prima di utilizzare il robot e dopo eventuali urti verificare la presenza di segni di usura o danni.
- Non utilizzare il robot in caso di danni o difetti di uno dei suoi componenti.
- Le riparazioni devono essere eseguite esclusivamente da un tecnico del servizio assistenza certificato o da personale qualificato.
- Non modificare in nessun caso il robot poiché tale operazione potrebbe aumentare il rischio di lesioni personali.
- Utilizzare esclusivamente i ricambi o gli accessori forniti o raccomandati da Vileda.



## 2. COMPONENTI DEL VR 201 PETPRO

Si prega di andare a pagina 3 del presente manuale per i riferimenti.

1a. Pulsante modalità silenziosa	3a. Filtro per polveri fini	11b. Spazzola principale
1b. Pulsante Home per trovare la base di ricarica e diminuire le impostazioni dell'orario e di programmazione	3b. Portafiltri	12a/12b. Ruote
1c. Indicatore di codici di errore, orario e stato della batteria	4. Spazzola di pulizia	13. Ruota anteriore
1d. Pulsante plan	5. Paracolpi morbido	14. Contatti di ricarica
1e. Pulsante di pulizia automatica	6. Paracolpi anteriore con sensori	15. Sensori Scale
1f. Pulsante di accensione	7. Spazzole laterali	16. Base di ricarica
2. Copertura del contenitore raccogli-sporco	8. Presa di carica	17. Contatto di ricarica per la carica automatica nella base di ricarica
3. Contenitore raccogli-sporco con Filtro per polveri fini	9. Interruttore principale	18. Indicatore LED della base di ricarica
	10. Copertura batteria	19. Sistema di Gestione del Cavo
	11. Unità spazzola principale	20. Spina di alimentazione
	11a. Copertura spazzola principale con morsetti di rimozione	

### PULSANTI, DISPLAY E MODALITÀ DI PULIZIA

#### PER ACCENDERE IL ROBOT, AZIONARE L'INTERRUTTORE PRINCIPALE: "ON" (9)

##### 1a. PULSANTE SILENZIOSO

In modalità standby o pulizia automatica, premere il pulsante silenzioso per entrare in modalità pulizia silenziosa per un maggior comfort durante la pulizia.

Il robot sceglierà automaticamente la modalità di pulizia ottimale e ridurrà il livello sonoro, riducendo la velocità, la rotazione delle spazzole e la potenza di aspirazione per un funzionamento del prodotto più silenzioso.

In modalità pulizia silenziosa, premere il pulsante silenzioso per entrare in modalità standby.

In modalità plan: aumentare il numero durante la programmazione della pulizia e l'impostazione dell'ora.

##### 1b. PULSANTE HOME

In modalità standby o di funzionamento, premere il pulsante home per trovare la base di ricarica ed eseguire la ricarica. In modalità standby o di funzionamento, premere il pulsante home per trovare la base di ricarica ed eseguire la ricarica.

In modalità plan: diminuire il numero durante la programmazione della pulizia.

Per cancellare il tempo di pulizia programmato, premere il tasto PLAN per 5 secondi.

##### 1c. INDICATORE DI CODICI DI ERRORE, ORARIO E STATO DELLA BATTERIA

Le combinazioni di numeri e lettere visualizzano l'orario attuale, la pulizia programmata e i codici di errore.

L'indicatore della batteria visualizza il livello e lo stato di carica della batteria.

##### 1d. PULSANTE PLAN

È possibile programmare l'orario di pulizia in base ai propri bisogni personali. Il robot inizierà la pulizia automatica ogni giorno all'orario impostato.

Fase 1: In modalità standby premere i pulsanti plan e home per entrare in modalità di impostazione dell'orario

Fase 2: In modalità standby premere il pulsante plan per entrare in modalità di impostazione di pulizia quotidiana. Per cancellare il tempo di pulizia programmato, premere il tasto PLAN per 5 secondi.

##### 1e. PULSANTE DI PULIZIA AUTOMATICA

In modalità standby o silenziosa, premere il pulsante auto per entrare in modalità di pulizia automatica.

Il robot sceglierà automaticamente la modalità di pulizia ottimale, che consiste in un'interazione della modalità automatica, a zig zag e a spirale.

In modalità di pulizia automatica, premere il pulsante auto per entrare in modalità standby.

##### 1f. PULSANTE DI ACCENSIONE

Premere il pulsante di accensione per accendere e spegnere il robot. Premendolo quando il robot è in funzione, si entra in modalità standby.

In modalità standby, premere il pulsante di accensione per entrare in modalità sleep.

Nota: Per disattivare il suono del robot premere contemporaneamente i pulsanti silenzioso + plan

## 3. CARICA E RICARICA BATTERIA

### 3.1 CARICA E RICARICA BATTERIA

L'indicatore della batteria (1c) è formato da tre blocchi

Tre blocchi illuminati: La batteria è completamente carica ed è possibile utilizzare i programmi Automatico e Silenzioso completi.

Due blocchi illuminati: La batteria è carica a metà.

Un blocco illuminato: Il livello della batteria è basso. Inizio ricarica consigliato.

Un blocco lampeggiante: È necessario ricaricare la batteria. Nessuna modalità di pulizia possibile.



#### CONSIGLI PER AUMENTARE L'AUTONOMIA DELLA BATTERIA:

- Prima del primo utilizzo, caricare il robot per 6 ore.
- Ricaricare il robot appena il livello di carica della batteria è basso.
- In caso di inutilizzo prolungato del robot, caricare completamente la batteria, spegnere l'interruttore dell'alimentazione, rimuoverla e conservarla in un luogo fresco e asciutto.
- In caso di inutilizzo del robot per un periodo superiore a 3 mesi, caricarlo direttamente per 6 ore utilizzando l'adattatore.

### 3.2 ACCENSIONE E SPEGNIMENTO

#### ACCENSIONE

Per accendere il robot, azionare l'interruttore principale, vicino al contenitore raccogli-sporco (9). Verrà emessa una melodia e il display a LED e i pulsanti si illumineranno.

Se è attiva la modalità plan, anche il pulsante plan sarà illuminato.

Per iniziare il ciclo di Pulizia Automatica o Silenziosa premere il pulsante di modalità "Pulizia" o "Silenzioso".

Per interrompere il funzionamento del robot premere nuovamente il pulsante azionato.

Nota: al momento dell'accensione, posizionare sempre il robot al centro di una stanza o di una superficie, ad almeno mezzo metro di distanza da eventuali dislivelli.

#### STAND-BY

Stand-by significa che l'interruttore principale del robot è acceso e che il robot è pronto per l'uso. Il pulsante di accensione lampeggia: Durante il ciclo di pulizia, premere il pulsante azionato sull'unità principale per interrompere il funzionamento del robot ed passare alla modalità stand-by.

#### MODALITÀ SLEEP

Se il robot passa alla modalità sleep, il display diventerà nero (ma il robot non è spento). Il pulsante di accensione lampeggia lentamente. Per risparmiare energia è possibile passare alla modalità sleep dalla modalità stand-by mediante uno dei seguenti metodi:

- Premere a lungo il pulsante "POWER" sull'unità principale.
- Il robot passerà automaticamente alla modalità sleep in caso di livello di potenza basso o dopo 5 minuti in modalità stand-by.

#### SPEGNIMENTO

Per spegnere il dispositivo, disattivare il robot dall'interruttore principale (9).

Nota: quando il robot viene riposto per un lungo periodo di tempo, assicurarsi che il robot sia spento.

### 3.3 PROGRAMMAZIONE DELL'ORARIO

Si prega di andare a pagina 8 del presente manuale per i riferimenti.



#### CONSIGLI PER UNA PROGRAMMAZIONE FACILE

- L'orario di programmazione utilizza come riferimento l'orario dell'apparecchio. Quindi, prima di eseguire la programmazione, impostare l'orologio del robot in modo che coincida con l'ora effettiva.
- Una volta programmato, l'apparecchio inizierà automaticamente la pulizia all'orario impostato appena viene acceso l'interruttore principale. L'orario programmato rimane salvato anche quando il dispositivo viene spento.
- Per cancellare il tempo di pulizia programmato, premere il tasto PLAN per 5 secondi.



Nota: Il robot si può impostare solamente quando è in stand-by o in carica sulla base di ricarica. Se il robot è in modalità sleep, premere a lungo il pulsante "POWER" sull'unità principale. Se il robot è in modalità di pulizia, interromperlo prima di effettuare l'impostazione.

## 4. MANUTENZIONE

Si prega di andare a pagina 4-7 del presente manuale per i riferimenti

Consigli per ottenere le prestazioni migliori:

Per garantire le migliori prestazioni del tuo robot Vileda ti consigliamo di sottoporlo a regolare manutenzione.



Componente del Robot	Frequenza di manutenzione	Codice di manutenzione	Frequenza di sostituzione
Contenitore raccogli-sporco	Dopo ogni utilizzo	—	—
Spazzola laterale e spazzola principale	Una volta alla settimana (due volte alla settimana in abitazioni con animali domestici) e quando viene visualizzato il codice di manutenzione "1"		Ogni 6-12 mesi
Filtro ad alta efficienza	Una volta al mese (due volte al mese in abitazioni con animali domestici) e quando viene visualizzato il codice di manutenzione "2"		Filtro ad alta efficienza: Ogni 4 mesi
Ruota anteriore e ruote di guida Sensori di vuoto Contatti di ricarica	Una volta al mese e quando viene visualizzato il codice di manutenzione "2"		—

### RIMOZIONE E SOSTITUZIONE DELLA BATTERIA

Utilizzare esclusivamente batterie di ricambio fornite da Vileda.

- Assicurarsi che il dispositivo sia spento tramite l'interruttore principale
- Rimuovere le viti sul coperchio della batteria con un cacciavite
- Rimuovere il coperchio della batteria
- Sollevare la batteria e rimuoverla dall'alloggiamento
- Scollegare il connettore del cavo che collega la batteria e il robot

## 5. RISOLUZIONE DEI PROBLEMI

Problema	Possibile causa	Possibile soluzione
Il robot non funziona	<ul style="list-style-type: none"> <li>• Il livello della batteria è troppo basso</li> <li>• il contenitore raccogli-sporco non è inserito</li> </ul>	<ul style="list-style-type: none"> <li>• Ricaricare la batteria per 6 ore</li> <li>• Inserire il contenitore raccogli-sporco</li> </ul>
Aspirazione ridotta o assente	<ul style="list-style-type: none"> <li>• contenitore raccogli-sporco pieno</li> <li>• Filtro ostruito a causa dello sporco</li> <li>• Filtro non inserito</li> </ul>	<ul style="list-style-type: none"> <li>• Svuotare il contenitore raccogli-sporco</li> <li>• Pulire il filtro mediante una spazzola</li> <li>• Inserire nuovamente il filtro</li> </ul>
Movimento anomalo	<ul style="list-style-type: none"> <li>• Le ruote sono sporche</li> <li>• I sensori di vuoto sono sporchi</li> </ul>	<ul style="list-style-type: none"> <li>• Pulire le ruote</li> <li>• Pulire i sensori di vuoto</li> </ul>
Basso livello di carica della batteria anche dopo la carica o impossibilità di ricarica	<ul style="list-style-type: none"> <li>• La connessione della batteria non è buona</li> <li>• Il caricabatterie o la batteria sono difettosi</li> </ul>	<ul style="list-style-type: none"> <li>• Accendere l'interruttore principale per abilitare la ricarica</li> <li>• Contattare il servizio Vileda (indirizzo nell'ultima pagina)</li> </ul>
Sul display vengono visualizzati i codici d'errore 	<ul style="list-style-type: none"> <li>• La spazzola principale e le spazzole laterali sono ostruite</li> </ul>	<ul style="list-style-type: none"> <li>• Pulire la spazzola principale e le spazzole laterali come spiegato nel capitolo "Manutenzione"</li> </ul>
Sul display vengono visualizzati i codici d'errore 	<ul style="list-style-type: none"> <li>• La Ruota Anteriore e le Ruote di Guida sono sporche/ostruite</li> <li>• I contatti di ricarica sono impolverati</li> <li>• I sensori di vuoto sono impolverati</li> <li>• Il Filtro per polveri fini è ostruito</li> </ul>	<ul style="list-style-type: none"> <li>• Pulire le parti interessate come spiegato nel capitolo "Manutenzione"</li> </ul>
Codice d'Errore "A / U / B / N"	<ul style="list-style-type: none"> <li>• Il contenitore raccogli-sporco non è inserito (correttamente)</li> </ul>	<ul style="list-style-type: none"> <li>• Rimuovere e rimontare il contenitore raccogli-sporco sul robot</li> </ul>
Codice d'Errore "E / r / r / o"	<ul style="list-style-type: none"> <li>• La connessione della batteria non è buona</li> </ul>	<ul style="list-style-type: none"> <li>• Contattare il Servizio Clienti Vileda all'indirizzo riportato sull'ultima pagina</li> </ul>
Codice d'Errore "E / varie / varie / varie"	<ul style="list-style-type: none"> <li>• Apparecchio sollevato da terra</li> <li>• Sensori bloccati o sporchi</li> </ul>	<ul style="list-style-type: none"> <li>• Posizionare il robot a terra</li> <li>• Verificare la sensibilità del paracolpi anteriore</li> <li>• Pulire la lente del sensore anticaduta inferiore</li> <li>• Pulire la lente del sensore del paracolpi anteriore</li> </ul>
Error code "L / various / various / various"	<ul style="list-style-type: none"> <li>• Motore sovraccarico o bloccato</li> </ul>	<ul style="list-style-type: none"> <li>• Verificare che l'apertura della ventola sia libera e pulire il contenitore raccogli-sporco</li> <li>• Verificare se le ruote o l'unità spazzole principali sono bloccate da eventuali ostacoli</li> </ul>

**Nel caso in cui le soluzioni precedentemente descritte risultassero inefficaci, provare a spegnere il robot, riaccenderlo ed eseguire una nuova verifica. Per ulteriore assistenza o consulenza tecnica o per ordinare componenti o ricambi, contattare Vileda (indirizzo riportato sull'ultima pagina).**

## 6. DISPOSIZIONI IN MATERIA AMBIENTALE, SMALTIMENTO E RICICLAGGIO DEL PRODOTTO

Il robot aspirapolvere Vileda VR 201 PetPro è soggetto alla Direttiva 2012/19/UE che disciplina la raccolta, la gestione, il trattamento e lo smaltimento dei rifiuti delle apparecchiature elettriche ed elettroniche (RAEE).

Il materiale dell'imballaggio è interamente riciclabile e contrassegnato con il relativo simbolo. Attenersi alle normative locali in materia di smaltimento rifiuti. Tenere i materiali dell'imballaggio (sacchetti in plastica, componenti in polistirolo, ecc.) fuori dalla portata dei bambini, in quanto potenzialmente pericolosi.

Quando il prodotto raggiunge il termine della sua vita utile non deve essere smaltito come un normale rifiuto urbano misto ma deve essere assoggettato a raccolta differenziata. Il riciclaggio responsabile contribuisce a favorire il riutilizzo sostenibile delle risorse materiali, nonché ad evitare possibili danni all'ambiente o alla salute umana causati dallo smaltimento incontrollato dei rifiuti.



Il simbolo indica che il robot Vileda VR 201 PetPro è un prodotto soggetto al regime della raccolta differenziata delle apparecchiature elettriche ed elettroniche.

Il prodotto contiene una batteria agli ioni di litio che non deve venire smaltita insieme ai rifiuti domestici generici. Rimuovere la batteria dalla apparecchiatura prima che quest'ultima sia conferita come rifiuto.

Le batterie possono danneggiare l'ambiente ed esplodere se esposte ad elevate temperature. La violazione di queste precauzioni può provocare incendi e/o gravi lesioni.

Per informazioni più dettagliate in merito ai sistemi di ritiro e di raccolta dei RAEE rivolgersi alla propria amministrazione comunale, al servizio di smaltimento dei rifiuti domestici locale o al punto vendita presso il quale è stato acquistato il prodotto.

Ad esempio, c'è la possibilità che il robot o qualsiasi suo componente vadano smaltiti presso una Struttura di Raccolta Specifica.

## 7. SPECIFICHE TECNICHE DEL PRODOTTO

<b>Modello</b>	0769-02
<b>Specifiche Meccaniche</b>	Dimensioni 32 x 8 cm Peso ~2,2 KG
<b>Specifiche Elettriche</b>	Tensione Nominale 10,8 V Batteria Li-Ion 10,8 V, 2600 mAh Tempo di Ricarica 5-6 h
<b>Specifiche Caricabatterie</b>	Tensione Nominale di Ingresso 100-240 V AC Tensione Nominale di Uscita 19 V DC Corrente Nominale di Uscita 600 mA

## 8. GARANZIA SUL PRODOTTO VILEDA

### A. AMBITO DI APPLICAZIONE

- Con la presente Garanzia, Vileda garantisce per un periodo di due anni decorrenti dalla data originaria di acquisto del prodotto che il prodotto medesimo è esente da difetti dovuti ai materiali utilizzati o da difetti originari del processo di fabbricazione. Le condizioni di garanzia offerte da Vileda qui di seguito riportate sono disponibili anche sul sito [www.vileda.it](http://www.vileda.it)
- Se entro il periodo di garanzia sarà riscontrata la presenza di difetti nei materiali oppure di difetti originari del processo di fabbricazione, Vileda o un membro della rete di assistenza da essa autorizzato, senza alcun costo supplementare, effettuerà, a propria discrezione, la riparazione o la sostituzione del prodotto, oppure la riparazione o la sostituzione dei componenti difettosi alle condizioni qui di seguito riportate. Vileda potrà sostituire i prodotti difettosi o i componenti difettosi con prodotti o parti nuove o ricondizionate. Tutti i prodotti e le parti sostituite diventeranno di proprietà di Vileda
- Sono escluse dalla presente garanzia:
  - la manutenzione periodica, la riparazione o la sostituzione di parti danneggiate per cause riconducibili alla normale usura.
  - materiali soggetti a usura (componenti per i quali si prevede la sostituzione periodica durante il ciclo di vita di un prodotto come le batterie o i filtri).
  - danni o difetti causati da uso, attività o trattamenti del prodotto eccedenti l'uso personale e domestico del prodotto medesimo.
  - la riparazione di danni o mutamenti del prodotto che siano risultato di:
    - cattivo uso, quali:
      - trattamenti e utilizzi che siano tali da comportare mutamenti tecnici o estetici al prodotto, oppure danneggiamenti o modifiche anche delle superfici del prodotto medesimo;
      - installazione o utilizzo del prodotto per scopi diversi da quelli previsti ed indicati nel manuale di istruzioni, oppure installazione o utilizzo in difformità rispetto a quanto previsto dalle istruzioni di installazione o di utilizzo fornite da Vileda;
      - mancata manutenzione del prodotto oppure manutenzione eseguita in difformità rispetto a quanto stabilito nelle istruzioni fornite da Vileda in merito alla corretta manutenzione;
      - installazione e/o utilizzo del prodotto in violazione delle leggi e/o delle regole tecniche e/o degli standard di sicurezza vigenti nel paese in cui il prodotto viene installato o utilizzato;
    - utilizzo del prodotto con accessori, periferiche o altri prodotti diversi da quelli prescritti da Vileda, utilizzo del prodotto in condizioni diverse da quelle prescritte da Vileda medesima;
    - riparazioni o tentativi di riparazione effettuati da personale non appartenente all'organizzazione di Vileda o non facente parte della Rete di servizio autorizzata da Vileda stessa;
    - Incidenti, incendi, liquidi, sostanze chimiche, altre sostanze, allagamenti, vibrazioni, calore eccessivo, ventilazione inadeguata, sbalzi di tensione, alimentazione o tensione in ingresso non corretta o in eccesso, radiazioni, scariche elettrostatiche compresa l'illuminazione, altre forze esterne ed urti

### B. CONDIZIONI

- Gli interventi in garanzia verranno forniti solo se una prova d'acquisto (indicante la data di acquisto, il nome del prodotto ed il nome del rivenditore) sarà presentata a Vileda unitamente al prodotto difettoso, entro il periodo di garanzia. Vileda si riserva di rifiutare la fornitura del servizio in garanzia se la documentazione sopra indicata non sarà presentata o se sarà presentata in forma incompleta o illeggibile. La presente garanzia non si applica se il nome del modello o il numero di serie indicati sul prodotto siano stati alterati, cancellati, rimossi o comunque resi illeggibili.
- La presente garanzia non copre i costi di trasporto e i rischi associati al trasporto del vostro prodotto a o da Vileda o l'addebito al servizio.
- Vi informiamo che il costo della verifica di funzionalità del prodotto sarà a voi addebitato qualora, in seguito a tale verifica, si riscontrerà che per qualsiasi motivo il prodotto in questione non rientra tra i casi che danno diritto alla riparazione ai sensi della presente garanzia.

### C. ESCLUSIONI E LIMITAZIONI

- Salvo quanto sopra indicato, Vileda non fornisce alcuna garanzia (espressa, implicita, legale o altro) per quanto riguarda la qualità, le prestazioni, l'accuratezza, l'affidabilità e l'idoneità del prodotto per scopi di natura diversa rispetto a quelli previsti ed indicati nel manuale di istruzioni che devono ritenersi pertanto non consentiti
- Vileda esclude qualsiasi responsabilità per eventuali danni diretti, indiretti, incidentali o consequenziali causati da un uso improprio del prodotto. A meno che disposto altrove nella presente clausola la responsabilità di Vileda non supererà il prezzo d'acquisto del prodotto. Per qualsiasi dubbio relativo all'uso corretto del prodotto o alla garanzia, contattare il Servizio Clienti Vileda.

3. Niente nella presente garanzia mira a limitare la responsabilità di Vileda per morte, lesioni personali o danni a proprietà private causati da merci che risultano difettose mentre sono in uso presso il consumatore a causa di negligenza da parte di Vileda.

#### D. I DIRITTI LEGALI A VOI RISERVATI

Il consumatore è titolare dei diritti previsti dal D.Lgs. 206/2005 in materia di vendita di prodotti di consumo. La presente garanzia non pregiudica i diritti previsti per legge, né esclude, limita o inficia in alcun modo i diritti del consumatore nei confronti del soggetto da cui il consumatore medesimo ha acquistato il presente prodotto. E' lasciato alla discrezionalità del consumatore far valer i propri diritti nei confronti del venditore secondo quanto previsto dalla legge.

#### E. IL GARANTE

La garanzia per questo prodotto è fornita e sarà onorata alle condizioni e nei termini qui precisati da FHP di R. Freudenberg sas, via dei Valtorta, 48 - 20127 Milano Italia.

E' possibile anche contattare Vileda utilizzando il modulo di contatto sul sito [www.vileda.it](http://www.vileda.it) oppure tramite il Servizio Consumatori Vileda: Numero Verde 800-074-500



Gracias por escoger el nuevo robot aspirador Vileda VR 201 PetPro. El VR 201 PetPro se convertirá en su compañero de confianza para la limpieza diaria, ayudándole a eliminar la suciedad y el polvo sin realizar ningún tipo de esfuerzo.

## ÍNDICE

<b>1. ADVERTENCIAS GENERALES</b>	43
<b>2. SABER MÁS DE VR 201 PETPRO</b>	47
<b>3. CARGA Y RECARGA DE LA BATERÍA</b>	48
<b>4. MANTENIMIENTO</b>	49
<b>5. SOLUCIÓN DE PROBLEMAS</b>	50
<b>6. MEDIO AMBIENTE Y RECICLAJE DEL PRODUCTO</b>	51
<b>7. ESPECIFICACIONES TÉCNICAS DEL PRODUCTO</b>	51
<b>8. GARANTÍA DEL PRODUCTO VILEDA</b>	51

## 1. ADVERTENCIAS GENERALES

### IMPORTANTE

Lea todas las instrucciones antes de usarlo. Conserve las instrucciones para futuras consultas.

### ADVERTENCIA

Utilice el robot solo como se describe en este manual. El incumplimiento de las instrucciones señaladas puede causar descargas eléctricas, incendios y/o lesiones graves.

Al usar cualquier robot eléctrico, se deberán cumplir siempre las precauciones de seguridad básicas, incluidas las siguientes, a fin de reducir el riesgo de incendio, descargas eléctricas, fugas en las baterías o lesiones personales.

## RESTRICCIONES DE USO

- Al encender el robot, colóquelo en el centro de la sala o superficie, al menos a medio metro de distancia de cualquier desnivel.
- Solo para usar en interiores. No lo utilice al aire libre o en balcones.
- Diseñado únicamente para uso doméstico.
- El robot no es un juguete. No se siente ni se sitúe sobre él. Los niños pequeños y las mascotas deben ser supervisados mientras el robot esté limpiando.
- No coloque objetos pesados o afilados encima del producto.
- No deje que el robot recoja nada que sea inflamable, esté quemándose o humeando.
- No utilice este robot para recoger algo mojado.
- No lo utilice en alfombras de pelo largo o en suelos húmedos, como p. ej. baños o lavaderos.
- Utilice este producto con temperaturas de entre 15°C y 35°C. No lo utilice con temperaturas ambientales altas o bajo la luz solar directa durante un periodo prolongado de tiempo.
- Antes de usarlo, recoja objetos como ropa, papeles sueltos, cordones de persianas o cortinas, cables de alimentación y objetos frágiles que puedan enredarse con los cepillos de limpieza.
- Asegúrese que la bandeja de suciedad está vacía antes de usarlo.
- **ADVERTENCIA:** Los suelos y escaleras negros o de colores oscuros podrían reducir la fiabilidad de los sensores de desnivel. Pruebe con su suelo y escaleras específicos antes de usarlo.

## SEGURIDAD PERSONAL

- El uso previsto se describe en este manual. El uso de cualquier accesorio o dispositivo o la realización de cualquier operación con este robot, distintos a los recomendados en este manual de instrucciones, puede constituir un riesgo de lesiones personales.
- Este robot solo puede ser utilizado por niños mayores de 8 años y por personas con capacidades físicas, sensoriales o mentales reducidas con falta de experiencia y conocimientos, siempre que estén bajo supervisión o hayan recibido las instrucciones pertinentes sobre el uso del robot de manera segura, y comprendan los peligros que implica.
- Los niños deben ser supervisados para asegurarse que no juegan con el robot.

- Los niños no deben jugar con el robot y solo deberá ser utilizado para su uso previsto.
- Este dispositivo contiene baterías que solo deben ser reemplazadas por personas cualificadas.
- No deje que los niños realicen las tareas de limpieza y mantenimiento sin supervisión.
- Guárdelo en un lugar seco.
- Guárdelo fuera del alcance de los niños.
- Utilícelo únicamente con los accesorios recomendados por el fabricante.
- No lo utilice sin antes colocar el filtro.
- Mantenga el producto y todos los accesorios alejados del fuego, superficies calientes y materiales inflamables.
- No sumerja el robot en agua u otro líquido.
- No use este producto por encima de la altura de la persona que lo este utilizando, para evitar que el producto se caiga y cause daños personales.

## INSTRUCCIONES DE SEGURIDAD ELÉCTRICA

- Nunca modifique el cargador en modo alguno.
- El cargador ha sido diseñado para un voltaje específico. Compruebe siempre que la tensión de alimentación es la misma que la indicada en la placa de características.
- Antes de utilizarlo, compruebe que el cable del cargador no presenta signos de deterioro o desgaste.
- No maltrate el cable del cargador; nunca lleve el cargador por el cable.
- Nunca doble el cable de alimentación o ejerza presión con objetos pesados o afilados.
- Nunca tire del cable del cargador para desconectarlo de la toma de corriente; sujete el cargador y tire para desconectarlo. Mantenga el cable del cargador alejado de superficies calientes y bordes afilados.
- No manipule el cargador ni conecte el cable o el robot con las manos mojadas.
- No guarde o cargue el robot al aire libre.
- Desenchufe el cargador antes de limpiarlo. El producto contiene componentes electrónicos. No lo sumerja o rocíe con agua. Límpielo solamente con un paño seco.



## USO Y CUIDADO DE LA BATERÍA

- Utilice únicamente la batería suministrada con el producto.
- **ADVERTENCIA:** Para cargar la batería del robot, utilice únicamente el cargador (modelo no. GQ12-190060-AG / GQ12-190060-AB / NLB060190W1E4S58 / NLB060190W1U4S58) suministrado con el aparato.
- No intente utilizar el cargador con ningún otro producto ni intente cargar este producto con otro cargador, ya que podría dañar el producto y la batería, y anulará su garantía
- Utilice únicamente la batería suministrada con el producto o provista por el fabricante.
- Se pueden producir fugas de las celdas de la batería bajo condiciones extremas. Si el líquido entra en contacto con la piel, lávese inmediatamente con agua y jabón. Si el líquido entra en contacto con los ojos, lávelos inmediatamente con agua limpia durante un mínimo de 10 minutos y solicite atención médica.
- Este producto contiene baterías de ion-litio. No incinere ni exponga las baterías a altas temperaturas, ya que pueden explotar.
- Si el paquete de batería no está en uso, manténgalo alejado de otros productos metálicos como: clips, monedas, llaves, clavos, tornillos u otros objetos de metal pequeños, que puedan establecer conexión entre ambos terminales.
- El cortocircuito de los terminales de la batería puede provocar un incendio.
- Se debe retirar la batería del robot antes de desecharlo.
- La batería se debe desechar de forma segura y de conformidad con el medio ambiente y el reciclaje de productos, según se indica en la página 51 de este manual. La batería no debe desecharse con la basura doméstica.
- El robot debe estar desconectado de la corriente eléctrica cuando se retire la batería.
- **ADVERTENCIA:** Si la batería está dañada, no intente recargarla. Póngase en contacto con la dirección de servicio al cliente de Vileda (véase la última página).
- Cargue la batería durante 6 horas antes de utilizarla por primera vez. Después del primer uso, el tiempo de carga es de aproximadamente 5-6 horas.
- Si el robot no se va a usar durante más de 3 meses, cárguelo directamente al adaptador de corriente durante 5 horas.

- **ADVERTENCIA:** Utilice solo una batería suministrada por Vileda.

## SERVICIO

- Antes de usar el robot y después de cualquier golpe, verifique la presencia de daños o desgaste.
- No utilice el robot si alguna parte está dañada o defectuosa.
- Las reparaciones deben ser realizadas únicamente por un agente de servicio autorizado o una persona adecuadamente calificada.
- Nunca modifique el robot en modo alguno, ya que podría aumentar el riesgo de lesiones personales.
- Utilice únicamente piezas de repuesto o accesorios suministrados o recomendados por Vileda.

## 2. SABER MÁS DE VR 201 PETPRO

Por favor, vaya a la página 3 del manual para referencia

1. Pantalla	3. Depósito de suciedad con filtro de polvo fino	11b. Cepillo principal
1a. Botón silencioso	3b. Marco del filtro	12a/12b. Ruedas
1b. Botón de inicio para encontrar la estación base y de carga / Disminuir el tiempo en la configuración de la programación de la limpieza	4. Cepillo de mantenimiento	13. Rueda delantera
1c. Hora, código de error e indicación del estado de la batería	5. Parachoques blando	14. Polos de carga
1d. Botón de programación	6. Parachoques delantero. Incluye sensores de obstáculos	15. Sensores de desnivel
1e. Botón de limpieza automática	7. Cepillos laterales	16. Estación base y de carga
1f. Botón de encendido	8. Enchufe de carga	17. Polo de carga para carga automatizada (estación base y de carga)
2. Depósito de suciedad	9. Interruptor principal	18. Indicador LED de la estación base y de carga
	10. Tapa de la batería	19. Sistema de gestión de cables
	11. Cepillo principal	20. Enchufe de carga
	11a. Tapa del cepillo principal con ganchos de extracción	

## BOTONES, PANTALLA Y MODOS DE LIMPIEZA

**PARA ENCENDER EL ROBOT, PULSE EL INTERRUPTOR PRINCIPAL: "ON" (9)**

### 1a. BOTÓN SILENCIOSO

En el modo de espera o de limpieza automática, presione el botón silencioso para ir al modo de limpieza silencioso para una mayor comodidad durante la limpieza.

El robot elegirá automáticamente el patrón de limpieza óptimo y reducirá el nivel de ruido, la velocidad, la rotación del cepillo y la potencia de succión para un rendimiento más silencioso.

En el modo de limpieza silencioso, pulse el botón silencioso para ir al modo de espera.

En el modo planificación: al presionar el botón silencioso, aumenta el número al programar el tiempo y la hora de limpieza.

### 1b. BOTÓN DE INICIO

En el modo de espera o en funcionamiento, presione el botón de inicio para localizar la estación de carga y cargar el dispositivo

En el modo de planificación: presione el botón para disminuir el número al configurar el tiempo y la hora de limpieza.

**1c. HORA, CÓDIGO DE ERROR E INDICACIÓN DEL ESTADO DE LA BATERÍA**

Las combinaciones de números y letras indican la hora actual, limpieza programada y códigos de error. La indicación de la batería muestra el nivel restante de capacidad y el estado de carga.

**1d. BOTÓN DE PROGRAMACIÓN**

Es posible programar la hora de limpieza conforme a sus necesidades personales. El robot empezará diariamente la limpieza en modo automático a la hora programada.

Paso 1: En el modo de espera pulse el botón de programación y el botón de inicio para iniciar la configuración del reloj.

Paso 2: En el modo de espera pulse el botón de programación para introducir la hora de limpieza diaria. Para borrar el tiempo de limpieza programado, presione el botón PLAN durante 5 segundos.

**1e. BOTÓN DE LIMPIEZA AUTOMÁTICA**

En el modo de espera o de limpieza silencioso, pulse el botón de limpieza automática para iniciarlo.

El robot elegirá automáticamente el patrón de limpieza óptimo, repitiendo los patrones de movimiento automático, zig-zag y espiral.

En el modo de limpieza automático, pulse el botón de limpieza automática para entrar en el modo de espera.

**1f. BOTÓN DE ENCENDIDO**

Pulsar el botón de encendido para encender o apagar el robot. Si se pulsa mientras el robot se encuentra en funcionamiento, éste entrará en modo de espera.

En el modo de espera, pulse el botón de encendido para entrar en el modo suspensión.

Nota: Para apagar el sonido del robot pulse el botón silencioso y el botón de programación simultáneamente.

## 3. FUNCIONAMIENTO DEL PRODUCTO

### 3.1 CARGA Y RECARGA DE LA BATERÍA

El indicador de batería (1c) consta de tres bloques

Tres bloques iluminados: La batería está completamente cargada y el modo de limpieza automático y silencioso puede usarse.

Dos bloques iluminados: La batería se encuentra cargada a la mitad.

Un bloque iluminado: El nivel de batería es bajo. Se recomienda su carga.

Un bloque parpadeando: Se necesita cargar la batería. No es posible usar ningún modo de limpieza.

**CONSEJOS PARA ALARGAR LA VIDA DE LA BATERÍA:**

- Antes de usar por primera vez, cargar el robot durante 5-6 horas.
- Cargar el robot rápidamente cuando el nivel de batería sea bajo.
- Si el robot no se va a usar durante mucho tiempo, cárguelo completamente, pulse el botón de apagado, desconéctelo y guárdelo en un lugar fresco y seco.
- Si el robot no se va a usar durante más de 3 meses, cárguelo directamente al adaptador de corriente durante 5-6 horas.

### 3.2 ENCENDIDO Y APAGADO

**PUESTA EN MARCHA**

Para encender el robot, active el interruptor principal situado al lado del depósito de suciedad (9). Se escuchará un sonido y los indicadores LED y los botones se iluminarán. Para encender el robot, active el interruptor principal situado al lado del depósito de suciedad (9). Se escuchará un sonido y los indicadores LED y los botones se iluminarán.

Si el modo programación está activado, el botón de programación también se iluminará.

Para iniciar el modo de limpieza automático o silencioso, pulse los botones "CLEAN" o "SILENT".

Para parar el robot pulse el botón de encendido de nuevo.

Nota: Al encender el robot, colóquelo en el centro de la sala o superficie, al menos a medio metro de distancia de cualquier desnivel.

**MODO DE ESPERA**

Modo de espera significa que el interruptor principal del robot está encendido y está listo para usarse. El botón de encendido está parpadeando. Cuando el robot está en funcionamiento, pulse el botón de inicio para pausar el robot y entrar en el modo de espera.

**MODO SUSPENSIÓN**

En el modo de suspensión, la pantalla del robot se volverá oscura (pero el robot no está apagado). El botón de encendido parpadea lentamente. Para ahorrar batería, el robot puede entrar en modo suspensión a partir del modo de espera de la siguiente manera:

• Mantenga pulsado el botón "POWER".

• El robot entrará automáticamente en el modo suspensión si el nivel de batería es bajo o pasados 5 minutos en modo de espera.

**APAGAR EL ROBOT**

Para apagar el robot usar el interruptor principal (9).

Nota: cuando se guarde el robot durante un largo periodo de tiempo, asegúrese que se encuentra desconectado.

### 3.3 PROGRAMACIÓN

Por favor, vaya a la página 8 del manual para referencia.

**CONSEJOS PARA UNA PROGRAMACIÓN SENCILLA:**

- La hora de programación utiliza la hora del robot como referencia. Por lo que antes de programar, ajuste el reloj del robot a la hora real.
- Una vez programado el robot, éste empezará a limpiar automáticamente a la hora programada, cuando el interruptor principal esté encendido. La hora programada se guardará, incluso con el dispositivo apagado.
- Para borrar el tiempo de limpieza programado, presione el botón PLAN durante 5 segundos.

Nota: El robot solo se puede programar cuando se encuentra en modo de espera o cargando en la estación de carga. Si el robot se encuentra en modo de suspensión, mantenga pulsado el botón "POWER". Si se encuentra en modo limpieza, pause el robot antes de programar.

## 4. MANTENIMIENTO

Por favor, vaya a la página 4-7 del manual para referencia.

Consejos para mantener unos resultados óptimos:

Para que su robot Vileda mantenga unos resultados óptimos, se recomienda realizar regularmente las tareas de mantenimiento.





Pieza de robot	Frecuencia de mantenimiento	Código de mantenimiento	Frecuencia de reposición
Depósito de suciedad	Después de cada uso	—	—
Cepillos laterales y cepillo principal	Una vez por semana (dos veces por semana si tiene mascotas en casa) y cuando se muestra el código de mantenimiento "1"		Cada 6 - 12 meses
Filtro de alta eficiencia	Una vez al mes (dos veces al mes si tiene mascotas en casa) y cuando se muestra el código de mantenimiento "2"		Filtro de alta eficiencia: cada 4 meses
Rueda delantera y ruedas motrices Sensores de desnivel Contactos de carga	Una vez al mes y cuando se muestra el código de mantenimiento "2"		—

### EXTRACCIÓN Y SUSTITUCIÓN DE LA BATERÍA

Utilice solo una batería de repuesto suministrada por Vileda.

- Asegúrese que el dispositivo se encuentra desconectado del interruptor principal.
- Retire los tornillos de la tapa de la batería con un destornillador.
- Retire la tapa de la batería.
- Levante la batería y retírela de la carcasa.
- Desenchufe el conector del cable que une la batería y el robot.

## 5. SOLUCIÓN DE PROBLEMAS

Problema	Posible razón	Posible solución
El robot no funciona	<ul style="list-style-type: none"> <li>La batería se encuentra demasiado baja</li> <li>El depósito de suciedad no se ha introducido (correctamente)</li> </ul>	<ul style="list-style-type: none"> <li>Recargue la batería durante 6 horas</li> <li>Inserte el depósito de suciedad</li> </ul>
Aspiración baja o nula	<ul style="list-style-type: none"> <li>El depósito de suciedad se encuentra lleno</li> <li>El filtro está bloqueado por la suciedad</li> <li>No se encuentra el filtro de suciedad</li> </ul>	<ul style="list-style-type: none"> <li>Vacíe el depósito de suciedad.</li> <li>Limpie el filtro con el cepillo de mantenimiento</li> <li>Vuelva a colocar el filtro de suciedad en su lugar</li> </ul>
Movimiento anormal	<ul style="list-style-type: none"> <li>Las ruedas están sucias</li> <li>Los sensores de desnivel están sucios</li> </ul>	<ul style="list-style-type: none"> <li>Limpie las ruedas</li> <li>Limpie los sensores de desnivel</li> </ul>
Batería baja después de cargar o no se puede cargar	<ul style="list-style-type: none"> <li>La conexión de la batería no es buena</li> <li>El cargador o la batería están defectuosos</li> </ul>	<ul style="list-style-type: none"> <li>Encienda el interruptor principal para facilitar la carga</li> <li>Contacte con la dirección de servicio al cliente de Vileda (véase la última página)</li> </ul>
La pantalla muestra el código de error  	<ul style="list-style-type: none"> <li>El cepillo central o cepillos laterales están bloqueados</li> </ul>	<ul style="list-style-type: none"> <li>Limpie el cepillo central y cepillos laterales según las indicaciones del apartado "Mantenimiento"</li> </ul>
La pantalla muestra el código de error  	<ul style="list-style-type: none"> <li>La rueda delantera o ruedas motrices están sucias o bloqueadas</li> <li>Los contactos de carga están sucios</li> <li>Los sensores de desnivel están sucios</li> <li>El filtro de polvo fino está bloqueado</li> </ul>	<ul style="list-style-type: none"> <li>Limpie las partes respectivas según las indicaciones del apartado "Mantenimiento"</li> </ul>
Código de error "A / U / B / N"	<ul style="list-style-type: none"> <li>El depósito de suciedad no está insertado (correctamente)</li> </ul>	<ul style="list-style-type: none"> <li>Retire y recoloque el depósito de suciedad en el robot</li> </ul>
Código de error "E / r / r / o"	<ul style="list-style-type: none"> <li>La conexión de la batería no es buena</li> </ul>	<ul style="list-style-type: none"> <li>Contacte con la dirección de servicio al cliente de Vileda (véase la última página)</li> </ul>
Código de error "E / varios / varios / varios"	<ul style="list-style-type: none"> <li>El dispositivo no se encuentra en el suelo</li> <li>Los sensores están bloqueados o sucios</li> </ul>	<ul style="list-style-type: none"> <li>Coloque el robot sobre un suelo sólido</li> <li>Compruebe la sensibilidad del parachoques delantero</li> <li>Limpie la lente del sensor de desnivel de la base inferior</li> <li>Limpie la lente del sensor del parachoques frontal</li> </ul>
Error code "L / varios / varios / varios"	<ul style="list-style-type: none"> <li>Motor sobrecalentado o bloqueado</li> </ul>	<ul style="list-style-type: none"> <li>Compruebe si la apertura del ventilador está libre y limpie el depósito de suciedad</li> <li>Compruebe si las ruedas o el cepillo central se encuentran atascados o enganchados por obstáculos</li> </ul>

Si las soluciones descritas anteriormente no funcionan, por favor apague y vuelva a encender el robot y compruebe de nuevo. Para más ayuda, asesoramiento técnico, o para pedir piezas de reposición contacte con Vileda (véase la dirección en la última página).

## 6. MEDIO AMBIENTE Y RECICLAJE DEL PRODUCTO

El robot aspirador VR 201 PetPro cumple con la directivas EU 2012/19/CE, sobre los aparatos electrónicos y eléctricos, y la gestión de su eliminación.

El material de embalaje es reciclable en su totalidad, y está indicado con el símbolo de reciclaje. Siga las regulaciones locales para su desguace. Mantenga el material de embalaje (bolsas de plástico, partes de poliestireno, etc.) fuera del alcance de los niños, ya que pueden ser potencialmente peligrosos.

Una vez el producto haya alcanzado el final de su vida útil, no lo deseché a la basura doméstica. Para evitar que se produzcan daños en el medio ambiente o en la salud humana debido al desecho incontrolado de residuos, reciclelo de manera responsable para potenciar la reutilización sostenible de los recursos materiales.

El símbolo  identifica el robot VR 201 PetPro como un producto sujeto al régimen de reciclaje selectivo de aparatos eléctricos.

El producto contiene una batería de ion-litio, que no debe ser eliminada junto con la basura doméstica. Deposite la batería en un punto de recogida oficial para su reciclaje.

Las baterías pueden ser perjudiciales para el medio ambiente y pueden explotar si están expuestas a altas temperaturas. El incumplimiento de estas advertencias podría causar incendios y/o lesiones graves.

Para más información sobre el tratamiento, recuperación o reciclaje de este robot, póngase en contacto con la oficina local de su ciudad, el servicio de recogida de basura de su localidad o con el comercio donde adquirió el producto.

Por ejemplo, para eliminar el robot y cualquier parte de él, necesitará un centro designado a tal efecto.

## 7. ESPECIFICACIÓN TÉCNICA DEL PRODUCTO

Modelo	0769-02
Especificaciones mecánicas	Medidas 32 x 8 cm Peso ~2,2 KG
Especificaciones eléctricas	Voltaje clasificado 10,8 V Batería Li-Ion 10,8 V, 2600 mAh Tiempo de carga 5-6 horas
Especificaciones de carga	Voltaje de entrada nominal 100-240 V AC Voltaje de salida nominal 19 V DC Corriente nominal de salida 600 mA

## 8. GARANTÍA DEL PRODUCTO VILEDA

### A. ALCANCE

- Con esta garantía, Vileda garantiza que el producto está libre de defectos de materiales y de mano de obra desde la fecha original de compra por un período de **2 años** a partir de esa fecha. La empresa Vileda que proporciona y honra esta garantía está designada en esta garantía, en los folletos que la acompañan o se puede encontrar en [www.vileda.com/es](http://www.vileda.com/es)
- Si durante el período de garantía el producto resulta ser defectuoso (en la fecha de la compra original) debido a impropios materiales o mano de obra, Vileda o un miembro de la red de servicio técnico autorizado del área de garantía reparará, sin ningún cargo por el trabajo o por las piezas, o reemplazará el producto o la pieza defectuosa sujeto a las limitaciones de abajo. Vileda sustituirá los productos defectuosos o las piezas con nuevos productos o piezas o restaurados. Todos los productos y piezas reemplazados pasan a ser propiedad de Vileda.
- Esta garantía no cubre:
  - Un mantenimiento periódico y reparación o reemplazo de piezas debido al desgaste y a las roturas;
  - Consumibles (componentes que se espera que requieran periódicamente un reemplazo durante su vida útil como las gamuzas).
  - Daños causados por su uso, operaciones o tratamientos del producto inconsistente con el uso doméstico.
  - Daños o defectos causados por el uso, operación o tratamiento del producto respecto a su uso personal o doméstico normal:

## I. Uso indebido, incluyendo:

- Tratamiento resultado de daños físicos, cosméticos o en la superficie o cambios en el producto;
- Falta de instalación o uso del producto para su propósito normal o de acuerdo con las instrucciones de Vileda sobre la instalación o el uso;
- Falta de mantenimiento del producto de acuerdo con las instrucciones de uso de Vileda para un mantenimiento adecuado;
- La instalación o uso del producto de manera inconsistente a las leyes o normas técnicas y de seguridad o con los estándares del país donde se instala o se usa.

## II. Uso del producto con accesorios, equipos periféricos y otros productos del tipo, condiciones y estándares que no fueron prescritos por Vileda;

## III. Reparación o intento de reparación por personas que no son de Vileda ni miembros de la red de servicios autorizados;

## IV. Accidentes, incendios, líquidos, productos químicos, otras sustancias, inundaciones, vibraciones, calor excesivo, ventilación inadecuada, subidas de tensión, suministro o entrada de tensión excesiva o incorrecta, radiación, descargas electrostáticas incluyendo la iluminación, otras fuerzas externas e impactos.

**B. TÉRMINOS**

1. Los servicios de garantía se harán efectivos sólo si la factura original o recibo de venta (indicando la fecha de compra, nombre del modelo y nombre del distribuidor) se presenta con el producto defectuoso dentro del período de garantía. Vileda puede rechazar el servicio de garantía si estos documentos no son presentados o están incompletos o ilegibles. La garantía no aplicará si el nombre del modelo o el número de serie en el producto ha sido alterado, borrado, eliminado o si es ilegible.
2. Esta garantía no cubre costes de transporte y riesgos asociados con el transporte hacia y desde Vileda.
3. Nos gustaría informarle de que el coste del diagnóstico de su producto deberá ser pagado por usted si el diagnóstico prueba que no tiene derecho de reparación bajo esta garantía (por cualquiera que sea la razón) para rectificar el defecto o su producto está funcionando correctamente y no se detecta ningún fallo en el equipo.

**C. EXCLUSIONES Y LIMITACIONES**

1. Excepto la situación mencionada arriba, Vileda no hace garantía (expresa, implícita, legal o de otro tipo) relativa a la calidad del producto, rendimiento, precisión, fiabilidad, adecuación a un fin determinado o diferente.
2. Vileda no se hace responsable de la pérdida o daños relacionados con los productos, esta garantía o otras cosas, incluyendo la pérdida de beneficios, ingresos, indirectos, incidental o consecuente o daños.
3. Donde la legislación aplicada prohíba o limite estas exclusiones de responsabilidad, Vileda excluirá o limitará su responsabilidad sólo en la medida máxima permitida por su ley aplicable. Por ejemplo, algunos países prohíben la exclusión o limitación de daños resultados de la negligencia, negligencia grave, mala conducta, engaño o actos similares. La responsabilidad de Vileda bajo esta garantía nunca excederá del precio pagado por el producto, pero si la ley aplicada permite unas mayores limitaciones de responsabilidad, podrá aplicar las limitaciones mayores.

**D. SUS DERECHOS RESERVADOS**

Los consumidores tienen derechos legales (estatutarios) bajo las leyes nacionales aplicables en relación a la venta de productos del consumidor. Esta garantía no afecta los derechos legales que usted pueda tener, ni aquellos derechos que no pueden ser excluidos o limitados, ni los derechos frente a la persona a la que usted compró el producto. Puede reivindicar cualquier derecho que usted tenga a su criterio.

**E. SU GARANTE**

La garantía de este producto está prevista y será honorada por Freudenberg Home and Cleaning Solutions Iberica SLU., c/ Can Gurri 1A Pol. Ind Can Volart, 08015 Parets del Vallés, Barcelona - España. También puede enviar un correo electrónico a: [atencionalconsumidor@vileda.es](mailto:atencionalconsumidor@vileda.es)



Agradecemos que tenha escolhido o nosso novo robô aspirador Vileda VR 201 PetPro. O VR 201 PetPro tornar-se-à o seu parceiro na limpeza diária, ajudando-o a remover a sujidade, pó e até mesmo os pelos dos seus animais de estimação limpando os seus pavimentos para que não o tenha de fazer.

**CONTEÚDO**

<b>1. Avisos Gerais</b>	53
<b>2. Conheça o VR 201 PetPro</b>	57
<b>3. Funcionamento do produto</b>	58
<b>4. Manutenção</b>	59
<b>5. Resolução de problemas</b>	60
<b>6. Ambiente e reciclagem do produto</b>	61
<b>7. Especificações técnicas do produto</b>	61
<b>8. Garantia do produto Vileda</b>	61

**1. AVISOS GERAIS****IMPORTANTE**

Leia todas as instruções antes de utilizar o produto. Guarde as instruções para futura consulta.

**AVISO**

Utilize o robô apenas como descrito neste manual. Caso não siga todas as instruções mencionadas abaixo pode causar choque eléctrico, fogo e/ou ferimentos graves.

Ao utilizar qualquer robô eléctrico, deve sempre ter em atenção precauções básicas de segurança, incluindo as que se seguem, de forma a diminuir o risco de fogo, choque eléctrico, derrame das baterias ou ferimentos do próprio.

## RESTRICÇÕES DE USO

- Para começar a utilizar o robô coloque-o sempre no meio de uma divisão ou superfície, pelo menos meio metro afastado de desniveis.
- Apenas para uso dentro de casa. Não utilizar no exterior ou varandas.
- Concebido apenas para uso doméstico.
- O robô não é um brinquedo. Não se sente ou coloque em pé sobre o produto. Crianças pequenas e animais de estimação devem ser vigiados enquanto o robô está a limpar.
- Não coloque objetos pesados ou afiados em cima do produto.
- Não deixe o robô apanhar nada que seja inflamável, a queimar ou a fumejar.
- Não utilize este robô para apanhar nada que esteja húmido.
- Não utilize em carpetes/tapetes de pelo comprido ou pavimentos húmidos, como casas-de-banho ou lavandarias.
- Utilize este produto em ambientes com uma temperatura desde 15°C até 35°C. Não utilize este produto em ambientes com elevadas temperaturas ou à luz direta do sol durante um longo período de tempo.
- Antes de utilizar o produto, apanhe os objetos como roupa, papéis espalhados, cordas das persianas e cortinados, cabos de energia e qualquer objeto frágil uma vez que estes podem ficar emaranhados nas escovas de limpeza.
- Assegure-se que o depósito da sujidade está vazio antes de o utilizar.
- AVISO: Pavimentos e escadas pretos ou de cores escuras podem reduzir a capacidade de deteção dos sensores de desniveis. Teste com o seu pavimento e escadas antes de utilizar.

## SEGURANÇA PESSOAL

- O uso adequado deste produto é descrito neste manual. O uso de qualquer acessório ou ligação ou o desempenho de qualquer operação com este robô para além do que é recomendado neste manual de instruções pode apresentar risco de ferimentos pessoais.
- Este robô apenas pode ser utilizado por crianças com idades a partir dos 8 anos e pessoas com capacidades físicas, sensoriais ou mentais reduzidas ou falta de experiência e conhecimentos na matéria, se estas forem devidamente vigiadas ou instruídas relativamente à utilização.

- As crianças devem ser vigiadas para garantir que não bricam com o robô.
- As crianças não podem brincar com o robô e deverão utilizá-lo apenas da forma recomendada.
- Este aparelho contém baterias que só podem ser substituídas por pessoas qualificadas.
- A limpeza e manutenção não podem ser realizadas por crianças sem vigilância.
- Guardar num local seco.
- Guardar num sítio fora do alcance das crianças.
- Utilize apenas com os acessórios recomendados pelo fabricante.
- Não utilize sem o filtro devidamente colocado.
- Mantenha o produto e todos os acessórios afastados de fogo, superfícies quentes e produtos inflamáveis.
- Não submerja o robô em água ou noutros líquidos.
- Não utilize este produto numa área suspensa acima da altura das pessoas para prevenir a queda do produto e ferimentos pessoais.

## INSTRUÇÕES DE SEGURANÇA ELÉTRICA:

- Não modifique o carregador de modo algum.
- O carregador foi concebido para uma voltagem específica. Verifique sempre que a voltagem de alimentação corresponde à indicada nas características da placa.
- Antes de utilizar, verifique se o cabo do carregador não tem sinais de danos ou desgaste.
- Não danifique o cabo do carregador; nunca transporte o carregador pelo cabo.
- Não dobre excessivamente o cabo do carregador, nem o pressione com objetos pesados ou afiados.
- Nunca puxe o cabo do carregador para o desconectar de uma tomada; agarre o carregador e puxe para desconectar.
- Mantenha o cabo do carregador afastado de superfícies quentes e arestas afiadas.
- Não manuseie o carregador nem o robô com as mãos molhadas.
- Não guarde nem carregue o robô em espaços exteriores.
- Desconecte o carregador antes da limpeza. O produto contém peças eletrónicas. Não o submerja nem o pulverize com água. Limpe apenas com um pano seco.



## UTILIZAÇÃO E CUIDADOS DA BATERIA:

- Utilize apenas a bateria fornecida com o produto.
- **AVISO:** Para carregar a bateria, utilize apenas o carregador (model no. GQ12-190060-AG / GQ12-190060-AB / NLB060190W1E4S58 / NLB060190W1U4S58) fornecido com o produto.
- Não tente utilizar o carregador com qualquer outro produto, nem tente carregar este produto com outro carregador, pois tal pode danificar o produto e a bateria, e invalida a sua garantia.
- Utilize apenas a bateria fornecida com o produto ou fornecida pelo fabricante.
- Podem ocorrer derrames das células das baterias em condições extremas. Se o líquido entrar em contacto com a pele, lave-a imediatamente com água e sabão. Se o líquido entrar em contacto com os olhos, enxague-os imediatamente com água limpa durante, no mínimo, 10 minutos e consulte um médico.
- Este produto contém baterias de íões de lítio. Não incinere as baterias, nem as exponha a altas temperaturas, pois podem explodir.
- Quando a bateria não estiver a ser utilizada, mantenha-a afastada de outros objetos metálicos, tais como: cliques, moedas, chaves, pregos, parafusos ou outros objetos metálicos pequenos que possam estabelecer ligação entre os terminais.
- Encurtar os terminais da bateria pode causar um incêndio.
- A bateria tem de ser removida do robô antes da sua eliminação.
- A bateria deve ser eliminada de forma segura e de acordo com o capítulo “Ambiente e reciclagem do produto”, na página 61 deste manual. A bateria não pode ser eliminada juntamente com os resíduos domésticos.
- O robô deve estar desconectado da tomada aquando da remoção da bateria.
- **AVISO:** se a bateria estiver de algum modo danificada, não tente recarregá-la. Contacte-nos através do serviço de apoio ao consumidor da Vileda (ver última página).
- Antes da primeira utilização, carregue a bateria durante 6 horas. Após a primeira utilização, o tempo de carregamento é de cerca de 5-6 horas.

- Se não tencionar utilizar o robô durante mais de 3 meses, carregue-o diretamente através do carregador durante 6 horas.
- **AVISO:** utilize apenas uma bateria de substituição fornecida pela Vileda.

## ASSISTÊNCIA:

- Antes de utilizar o robô e após qualquer impacto, verifique se existem sinais de desgaste ou danos.
- Não utilize o robô se alguma peça estiver danificada ou defeituosa.
- As reparações devem ser realizadas apenas por um agente de assistência autorizado ou uma pessoa devidamente qualificada.
- Não modifique o robô de modo algum, pois tal pode aumentar o risco de lesões corporais.
- Utilize apenas peças de substituição ou acessórios fornecidos ou recomendados pela Vileda.

## 2. CONHEÇA O VR 201 PETPRO

Por favor consulte a página 3 do manual para referência.

1. Ecrã	3a. Filtro para o pó mais fino	11b. Escova principal
1a. Botão Silencioso	3b. Suporte do filtro	12a/12b. Rodas
1b. Botão Home para encontrar a base de carregamento e diminuir o tempo do programador ou configuração do horário	4. Escova de manutenção	13. Roda dianteira
1c. Horas, código do erro e indicação do nível da bateria	5. Pára-choques suave	14. Contactos para carregamento
1d. Botão de agendamento	6. Pára-choques frontal incluindo sensores de obstáculos	15. Sensores das escadas
1e. Botão limpeza automática	7. Escovas laterais	16. Base de carregamento
1f. Botão ligar/desligar	8. Entrada do carregador	17. Polos para carregamento automático na base
2. Tampa do depósito da sujidade	9. Comutador Principal	18. Luz LED da base de carregamento
3. Depósito incluindo filtro para o pó mais fino	10. Tampa da bateria	19. Sistema para arrumação do cabo
	11a. Tampa da escova principal com cliques para remoção	20. Entrada para conexão da energia

## BOTÕES, ECRÃ E PROGRAMAS DE LIMPEZA

**PARA LIGAR O ROBÔ, ATIVE O COMUTADOR PRINCIPAL: "ON" (9)**

### 1a. BOTÃO SILENCIOSO

No modo standby ou automático, pressione o botão silencioso para baixar o nível de ruído de modo a garantir uma limpeza mais tranquila.

O robô irá automaticamente escolher o padrão de limpeza ideal e reduzir o nível de ruído, reduzindo a velocidade e sucção para um funcionamento mais silencioso do produto.

No modo silencioso, pressione o botão silencioso para entrar no modo standby.

No modo de programação: aumenta o número quando está a agendar a limpeza e a programar as horas.

#### 1b. BOTÃO HOME

No modo standby ou funcionamento, pressione o botão home para encontrar a base de carregamento e carregar.

No modo de programação: diminui o número quando está a agendar a limpeza.

#### 1c. HORAS, CÓDIGO DO ERRO E INDICAÇÃO DO NÍVEL DA BATERIA

As combinações de números e letras apresentam as horas, horário da limpeza e códigos dos erros.

O nível da bateria indica a carga que ainda sobra e o estado de carregamento.

#### 1d. BOTÃO DE PROGRAMAÇÃO

Pode programar/agendar a hora de limpeza de acordo com as suas necessidades pessoais. O robô irá iniciar diariamente à hora escolhida no modo automático.

Passo 1: No modo standby pressione o botão de agendamento e o botão home para entrar na programação do relógio.

Passo 2: No modo standby pressione o botão de agendamento para entrar no modo de programação da hora que pretende a limpeza diária.

Para apagar o horário de limpeza programado, pressione o botão PLAN durante 5 segundos.

#### 1e. BOTÃO LIMPEZA AUTOMÁTICA

No modo standby, pressione este botão auto para accionar o modo de limpeza automática.

O robô irá automaticamente escolher o padrão de limpeza ideal, consistindo numa iteração de movimentos com os padrões auto, zig-zag e espiral.

No modo de limpeza automático, pressione o botão auto outra vez para entrar no modo standby.

#### 1f. BOTÃO LIGAR/DESLIGAR

Pressione o botão para ligar e desligar o robô. Se o pressionar enquanto o robô está em funcionamento ele entrará no modo standby.

No modo standby, pressione o botão ligar/desligar para entrar no modo adormecido.

Nota: Para desligar o som do robô pressione o botão silencioso + botão agendamento.

## 3. FUNCIONAMENTO DO PRODUTO

### 3.1 CARREGAMENTO & RECARREGAMENTO DA BATERIA

A indicação no nível de bateria (1c) é feita em 3 blocos

Três blocos iluminados: bateria totalmente carregada e podem ser utilizados os programas automático e silencioso.

Dois blocos iluminados: bateria com metade da carga.

Um bloco iluminado: bateria fraca. Recomendamos o início do carregamento.

Um bloco a piscar: bateria necessita de ser carregada. Não é possível utilizar nenhum programa.



#### DICAS PARA PROLONGAR O PERÍODO DE VIDA DA BATERIA:

- Antes de utilizar a primeira vez carregue o robô durante 5 horas.
- Carregue o robô assim que a bateria estiver fraca.
- Se o robô não for utilizado durante um longo período de tempo, carregue-o totalmente, desligue-o, guarde-o num local seco e fresco.
- Se o robô não for usado por mais de 3 meses, carregue-o diretamente pelo carregador durante 5 horas.

### 3.2 LIGAR E DESLIGAR

#### INÍCIO

Para ligar o robô, ligue o comutador principal, junto ao depósito da sujidade (9). Irá ouvir um som e a luz LED do ecrã e os botões irão ficar iluminados.

Se o modo de agendamento está ativado, o botão de agendamento irá ficar iluminado também.

Para iniciar os programas de limpeza Automático ou Silencioso pressione o modo "Clean" ou "Silent".

Para colocar o robô em pausa pressione o botão ativado novamente.

Nota: Para começar a utilizar o robô coloque-o sempre no meio de uma divisão ou superfície, pelo menos meio metro afastado de desniveis.

#### STANDBY

Standby significa que o robô está ligado e pronto a ser utilizado. O botão ligar/desligar está a piscar. Quando o robô está a limpar, pressione o botão ativado no robô para o colocar no modo pausa e assim ele irá entrar no modo standby.

#### MODO ADORMECIDO

No modo adormecido o ecrã do robô irá ficar escuro (mas o robô não está desligado). O botão ligar/desligar está a piscar lentamente. Com vista a poupar energia, pode colocar o robô no modo adormecido a partir do modo standby através de um dos seguintes métodos:

- Pressionar o botão Ligar/Desligar no robô.
- O robô irá automaticamente entrar no modo adormecido se a bateria estiver fraca ou após 5min.

#### DESLIGAR

Para desligar o aparelho, desactive o robô no comutador principal (9).

Nota: quando guardar o robô por um longo período de tempo, certifique-se que o robô está totalmente desligado.

### 3.3 HORÁRIO DE AGENDAMENTO

Por favor consulte a página 8 do manual para referência.



#### DICAS PARA UM AGENDAMENTO FÁCIL:

- O agendamento usa por base as horas indicadas no aparelho. Por isso, antes de programar/agendar por favor acerte o relógio do robô para a hora real.
- Uma vez que o aparelho esteja programado irá iniciar a limpeza automaticamente à hora agendada, desde que o comutador principal esteja ligado. A hora programada irá permanecer guardada, mesmo quando desligar o robô por completo.
- Para apagar o tempo de limpeza programado, pressione o botão PLAN durante 5 segundos.

Nota: O robô pode ser apenas programado para uma determinada hora quando está no modo standby ou a carregar na base de carregamento. Se o robô estiver no modo adormecido, pressione durante algum tempo o botão ligar/desligar. Se o robô estiver no modo de limpeza, coloque-o no modo pausa antes de programar.

## 4. MANUTENÇÃO

Por favor consulte a página 4-7 do manual para referência.

Dicas para manter o desempenho estável:

Para manter o seu robô Vileda no melhor nível de desempenho é recomendada a sua manutenção regular.

Peça do robô	Frequência de limpeza	Código de manutenção	Frequência de substituição
Depósito	Após cada utilização	—	—
Escovas laterais e principal	Uma vez por semana (duas por semana em lares com animais de estimação) e quando o código de manutenção "1" aparecer no ecrã		A cada 6-12 meses para as escovas laterais
Filtro altamente eficiente	Uma vez por mês (duas por mês em lares com animais de estimação) e quando o código de manutenção "2" aparecer no ecrã		Filtro altamente eficiente: a cada 4 meses
Roda dianteira e outras Sensores de desniveis Contactos de carregamento	Uma vez por mês e quando o código de manutenção "2" aparece no ecrã.		—

## REMOÇÃO DA BATERIA E SUBSTITUIÇÃO

Utilize apenas uma bateria de substituição fornecida pela Vileda.

- Garanta que o aparelho está desligado no botão principal
- Remova os parafusos da tampa da bateria com uma chave de fendas
- Remova a tampa da bateria
- Levante a bateria e retire-a do aparelho
- Desconecte o fio conector que liga a bateria ao robô

## 5. RESOLUÇÃO DE PROBLEMAS

Problema	Possível razão	Possível solução
O robô não funciona	<ul style="list-style-type: none"> <li>• Bateria fraca</li> <li>• O depósito não está colocado (correctamente)</li> </ul>	<ul style="list-style-type: none"> <li>• Recarregue a bateria durante 6 horas</li> <li>• Insira o depósito</li> </ul>
Pouca ou nenhuma sucção	<ul style="list-style-type: none"> <li>• Depósito cheio</li> <li>• Filtro bloqueado com sujidade</li> <li>• Sem filtro</li> </ul>	<ul style="list-style-type: none"> <li>• Esvazie o depósito</li> <li>• Limpe o filtro com uma escova</li> <li>• Coloque o filtro no sítio</li> </ul>
Movimentos anormais	<ul style="list-style-type: none"> <li>• Rodas sujas</li> <li>• Sensores de desniveis sujos</li> </ul>	<ul style="list-style-type: none"> <li>• Limpe as rodas</li> <li>• Limpe os sensores de desniveis</li> </ul>
Bateria fraca após carregamento ou não é possível carregar	<ul style="list-style-type: none"> <li>• Conexão da bateria não está boa</li> <li>• Carregador ou bateria defeituosos</li> </ul>	<ul style="list-style-type: none"> <li>• Contacte o Apoio ao Consumidor da Vileda (morada na última página)</li> </ul>
O ecrã mostra o código de erro 	<ul style="list-style-type: none"> <li>• Escova principal e laterais estão bloqueadas</li> </ul>	<ul style="list-style-type: none"> <li>• Limpe a escova principal e as laterais como descrito no capítulo "Manutenção"</li> </ul>
O ecrã mostra o código de erro 	<ul style="list-style-type: none"> <li>• Roda dianteira e restantes estão sujas/bloqueadas</li> <li>• Contactos de carregamento estão com pó</li> <li>• Sensores de desniveis estão com pó</li> <li>• O filtro do pó fino está bloqueado</li> </ul>	<ul style="list-style-type: none"> <li>• Limpe as respetivas peças como descrito no capítulo "Manutenção"</li> </ul>
Códigos dos erros "A / U / B / N"	<ul style="list-style-type: none"> <li>• Depósito não está (correctamente) inserido</li> </ul>	<ul style="list-style-type: none"> <li>• Remova e volte a colocar o depósito no robô</li> </ul>
Códigos dos erros "E / r / r / o"	<ul style="list-style-type: none"> <li>• Conexão da bateria não está boa</li> </ul>	<ul style="list-style-type: none"> <li>• Contacte o Apoio ao Consumidor da Vileda (morada na última página)</li> </ul>
Códigos dos erros "E / vários / vários / vários"	<ul style="list-style-type: none"> <li>• Aparelho fora do chão</li> <li>• Sensores bloqueados ou sujos</li> </ul>	<ul style="list-style-type: none"> <li>• Coloque o robô no chão</li> <li>• Verifique a sensibilidade do pará-choques frontal</li> <li>• Limpe a lente dos sensores de desnível</li> <li>• Limpe a lente dos sensores de colisão do pará-choques frontal</li> </ul>
Códigos dos erros "L / vários / vários / vários"	<ul style="list-style-type: none"> <li>• Motores sobrecarregados ou congestionados</li> </ul>	<ul style="list-style-type: none"> <li>• Verifique se a abertura do ventilador está livre e limpe o depósito</li> <li>• Verifique se as rodas ou a escova principal estão presas ou presas por obstáculos</li> </ul>

**Se as soluções acima descritas não funcionarem, por favor tente ligar e desligar o aparelho e verifique novamente. Para obter ajuda adicional, conselhos técnicos ou encomendar peças de substituição, contacte a Vileda (endereço na última página).**

## 6. AMBIENTE E RECICLAGEM DO PRODUTO

O aspirador robô Vileda VR 201 PetPro cumpre a diretiva 2012/19/UE, relativa a equipamentos elétricos e eletrónicos e à gestão da sua eliminação.

O material da embalagem é totalmente reciclável e está identificado com o símbolo de reciclagem. Siga as regulamentações locais para a eliminação. Mantenha os materiais da embalagem (sacos plásticos, peças de poliestireno, etc.) fora do alcance de crianças, pois são potencialmente perigosos.

Quando o produto atingir o fim da sua vida útil, não o elimine juntamente com os resíduos domésticos gerais. Para evitar possíveis danos ao ambiente e na saúde pública devido à eliminação incontrollada de resíduos, recicle-o de forma responsável, de modo a promover a reutilização sustentável dos recursos materiais.

O símbolo  identifica o Vileda VR 201 PetPro como um produto sujeito ao regime de recolha seletiva de equipamentos elétricos para reciclagem.

O produto contém uma bateria de iões de lítio, que não deve ser eliminada juntamente com os resíduos domésticos gerais. Deposite a bateria num ponto de recolha oficial para a sua reciclagem.

As baterias podem ser prejudiciais para o ambiente e podem explodir se forem expostas a altas temperaturas. A violação destas precauções pode causar incêndios e/ou lesões graves.

Para obter informações mais detalhadas relativamente ao tratamento, à recuperação e reciclagem deste robô, contacte as entidades municipais locais, os serviços de gestão de resíduos domésticos ou a loja onde adquiriu o produto.

Por exemplo, a eliminação do robô e qualquer peça do mesmo pode requerer a sua entrega em Instalações de Recolha Designadas.

## 7. ESPECIFICAÇÕES DO PRODUTO

<b>Modelo</b>	0769-02
<b>Especificações Mecânicas</b>	Tamanho 32 x 8 cm Peso ~2,2 KG
<b>Especificações Elétricas</b>	Voltagem Nominal 10,8 V Bateria Li-Ion 10,8 V, 2600 mAh Tempo de carregamento 5-6 h
<b>Especificações do carregador</b>	Voltagem Nominal de entrada 100-240 V AC Voltagem Nominal de saída 19 V DC Corrente de saída Nominal 600 mA

## 8. GARANTIA DO PRODUTO VILEDA

### A. ÂMBITO

- Com esta garantia, a Vileda garante que o produto está isento de defeitos de material e/ou fabrico à data da compra original e por um período de 2 anos a partir dessa data. A empresa Vileda concede e honrará esta garantia, mencionada nesta Garantia ou folhetos adjuntos ou pode ser encontrada na nossa página [www.vileda.com](http://www.vileda.com).
- Caso o produto ao abrigo da garantia for considerado defeituoso (à data da compra original), devido a defeitos de material e/ou de fabrico, a Vileda ou um membro da rede de serviço autorizado na Área de Garantia irá, sem custo de mão de obra ou peças, proceder à reparação ou (a critério da Vileda) substituir o produto / peças defeituosas sempre sujeito às limitações nos termos abaixo descritos. A Vileda pode substituir produtos / peças defeituosas por peças ou produtos novos ou reparados. Todos os produtos / peças substituídos passam a ser propriedade da Vileda.
- Esta garantia não cobre:
  - a) manutenção periódica, reparação ou substituição de peças devido a desgaste.
  - b) consumíveis (componentes que podem necessitar de ser substituídos periodicamente durante o tempo de vida do aparelho, tais como recargas têxteis de limpeza).
  - c) danos ou defeitos causados por uso, ação ou tratamento impróprio do produto para uso pessoal ou doméstico normal.

d) danos ou alterações no produto resultantes de:

I. uso indevido, incluindo:

- tratamento que resulte em danos ou alterações no produto com consequências na sua aparência, funcionamento ou superfície;
- a não utilização do produto para a finalidade para a qual foi concebido ou a não montagem de acordo com as instruções da Vileda sobre a sua utilização ou montagem;
- a não manutenção adequada do produto de acordo com as instruções da Vileda;
- a instalação ou uso do produto de maneira imprópria com as regras de segurança ou com as normas técnicas do país onde está instalado / utilizado;

II. uso do produto com acessórios, equipamentos periféricos e outros produtos que não os aconselhados pela Vileda;

III. reparação ou tentativa de reparação por pessoas que não pertencem à Vileda ou não sejam membros da rede de serviços autorizada pela Vileda;

IV. Acidentes, fogo, líquidos, produtos químicos, outras substâncias, inundações, vibrações, calor excessivo, ventilação inadequada, picos de energia, excesso / incorreta tensão de alimentação ou voltagem, radiação, descargas eletrostáticas, incluindo iluminação, assim como outras forças externas e impactos.

## B. TERMOS

1. O Serviço de Garantia apenas será prestado se a factura ou o recibo de compra forem originais (indicando a data da compra, nome do modelo e nome do revendedor) e for apresentado juntamente com o produto defeituoso dentro do período da garantia. A Vileda pode recusar aplicar a taxa de serviço de garantia gratuita se estes documentos não forem apresentados ou se estiverem incompletos ou ilegíveis. Esta garantia não será aplicada se o nome do modelo ou número de série do produto tiver sido alterado, removido ou tornado ilegível.
2. Esta garantia não cobre os custos e/ou riscos associados ao transporte do produto de e para a Vileda.
3. A Vileda informa que a taxa de avaliação técnica ao produto deverá ser paga por si caso o diagnóstico confirme não haver direito a reparação, ao abrigo da garantia (por qualquer motivo), para corrigir o defeito e/ou o produto estiver a funcionar corretamente e não for identificada nenhuma falha do equipamento.

## C. EXCLUSÕES E LIMITAÇÕES

1. Com a exceção do acima mencionado, a Vileda não garante (expressa, implícita, legal ou outros) em relação à qualidade do produto, desempenho, precisão, segurança e adequação a uma finalidade específica ou outra.
2. Vileda não se responsabiliza por qualquer perda ou dano relacionados com o produto, através desta garantia ou de outra, incluindo a perda de lucros, de receitas, indiretas, acidentais e consequente perda ou dano.
3. Sempre que a lei aplicável proíbe ou limita estas exclusões de responsabilidade, a Vileda exclui ou limita a sua responsabilidade apenas até ao limite máximo permitido por lei. Por exemplo, alguns países proíbem a exclusão ou limitação de danos resultantes de negligência, negligência grave, dolo, fraude e atos semelhantes. A responsabilidade da Vileda sob esta garantia não irá exceder em caso algum, o preço pago pelo produto, mas se a lei aplicável nesses países permitir apenas limitações de responsabilidade mais elevadas, então essas limitações mais elevadas terão de ser aplicadas.

## D. OS SEUS DIREITOS RESERVADOS

Os consumidores têm direitos legais (estatutários) sob as leis nacionais aplicáveis relacionadas com a venda de produtos de consumo. Esta garantia não afecta os direitos legais que pode ter, nem os direitos que não podem ser excluídos ou limitados, nem os direitos contra o local onde adquiriu o produto. Poderá reivindicar quaisquer direitos segundo o seu exclusivo critério.

## E. QUEM CONCEDE A GARANTIA

Esta Garantia é concedida e será honrada pela Freudenberg Haushaltsprodukte SE & Co. KG, Höhnerweg 2-4, 69465 Weinheim, Germany. Poderá também contactar a Vileda através do formulário on-line na sua página [www.vileda.com/pt](http://www.vileda.com/pt) ou ligar para um dos números disponibilizados aí.

A garantia para este produto é fornecido e será honrada pela  
Freudenberg Home and Cleaning  
Solutions Ibérica, S.L.  
Apartado 12170  
1061-001 Lisboa Códex, PT  
[www.vileda.com/pt](http://www.vileda.com/pt)  
Serviço de Apoio ao Consumidor 808 78 40 40.



Merci d'avoir choisi notre nouveau robot aspirateur Vileda VR 201 PetPro. Le VR 201 PetPro deviendra votre partenaire pour le nettoyage au quotidien en éliminant à votre place la saleté et la poussière.

## CONTENU

<b>1. MISES EN GARDE GÉNÉRALES</b>	63
<b>2. DÉCOUVRIR LE VR 201 PETPRO</b>	67
<b>3. CHARGEMENT ET RECHARGEMENT DE LA BATTERIE</b>	68
<b>4. MAINTENANCE</b>	69
<b>5. RÉOLUTION DES PROBLÈMES</b>	70
<b>6. RECYCLAGE ÉCOLOGIQUE DU PRODUIT</b>	71
<b>7. SPÉCIFICATIONS TECHNIQUES DU PRODUIT</b>	71
<b>8. GARANTIE DU PRODUIT VILEDA</b>	72

## 1. MISES EN GARDE GÉNÉRALES

### IMPORTANT

Veillez lire l'ensemble des instructions avant toute utilisation. Conservez le manuel d'instructions afin de pouvoir le consulter ultérieurement.

### AVERTISSEMENT

Le robot ne s'utilise qu'aux fins visées dans le présent manuel. Tout manquement aux instructions susmentionnées peut entraîner une électrocution, un incendie et/ou des blessures graves.

Lors de l'utilisation d'un Robot électrique, il est essentiel de toujours respecter les précautions de sécurité de base, y compris celles qui suivent, afin de réduire le risque d'incendie, de choc électrique, de fuite de batteries ou de lésion corporelle.

## RESTRICTIONS D'UTILISATION

- Lors du démarrage du robot, placez-le toujours au milieu d'une pièce ou d'une surface, à 50 cm de tout obstacle au minimum.
- Le robot s'utilise uniquement à l'intérieur. Ne convient pas à un usage à l'extérieur ou sur des balcons.
- Conçu uniquement pour un usage domestique.
- Ce robot n'est pas un jouet. Veuillez ne pas vous asseoir ni marcher sur celui-ci. Surveillez les enfants et les animaux domestiques pendant que le robot nettoie.
- Ne pas mettre d'objet lourd ou tranchant au-dessus du produit
- Ne pas laisser le robot ramasser d'objet inflammable, brûlant ou fumant.
- Ne pas utiliser ce robot pour ramasser des objets humides.
- Ne pas utiliser sur de la moquette à poils longs ou sur des sols humides, comme la salle de bains ou la buanderie.
- Utilisez ce produit à une température entre 15 °C et 35 °C. Éviter de le faire fonctionner dans un environnement à haute température ou sous la lumière du soleil pendant une longue période.
- Avant l'utilisation, ramasser les objets tels que les vêtements, les morceaux de papier, tirer les fils des stores et des rideaux, et enlever tout objet fragile, car ceux-ci pourraient s'enchevêtrer dans les brosses de nettoyage.
- Veiller à ce que le bac à poussière soit vide avant utilisation.
- **AVERTISSEMENT:** Les sols et escaliers noirs ou de couleur sombre peuvent réduire la fiabilité des capteurs d'escarpement. Effectuez un essai sur ces sols spécifiques avant utilisation.

## SÉCURITÉ PERSONNELLE

- Ce manuel décrit l'usage prévu. L'utilisation d'accessoires, de matériel et la réalisation de toute opération avec ce robot, autres que ceux recommandés dans ce manuel d'instructions, peut comporter un risque de blessures corporelles.
- Ce robot ne peut être utilisé que par des enfants de plus de 8 ans et des personnes ayant des capacités physiques, sensorielles ou mentales réduites ou présentant un manque d'expérience et de connaissance que s'ils sont encadrés correctement ou s'ils ont reçu des instructions adéquates concernant l'utilisation sûre de ce dernier et s'ils comprennent les dangers impliqués.
- Les enfants doivent être surveillés afin qu'ils ne jouent pas avec le robot.

- Les enfants ne doivent pas jouer avec le robot et l'utiliseront exclusivement aux fins prévues.
- Cette appareil contient des batteries qui ne peuvent être remplacées que par des personnes qualifiées.
- Le nettoyage et la maintenance ne doivent pas être effectués par des enfants sans surveillance.
- Stocker dans un endroit sec.
- Ranger hors de portée des enfants.
- Utiliser uniquement avec les accessoires recommandés par le constructeur.
- Ne pas utiliser sans les filtres.
- Maintenir le produit et tous les accessoires loin du feu, des surfaces brûlantes des produits inflammables.
- Ne pas immerger le robot dans l'eau ou d'autres liquides.
- Ne pas utiliser ce produit dans les zones suspendues au-dessus du personnel afin d'éviter toute chute susceptible de provoquer des lésions.

## INSTRUCTIONS CONCERNANT LA SÉCURITÉ ÉLECTRIQUE

- Ne pas essayer de transformer le chargeur d'une quelconque façon.
- Le chargeur est conçu pour une tension spécifique. Toujours vérifier que la tension principale est identique à celle qui est indiquée sur la plaque signalétique.
- Avant utilisation, contrôler l'absence de signes de dommages ou d'usure sur le câble du chargeur.
- Ne pas malmenager le câble du chargeur; ne pas porter le chargeur par le câble.
- Ne pas plier le cordon d'alimentation ni exercer de pression sur ce dernier à l'aide d'objets lourds ou tranchants.
- Ne jamais tirer le câble du chargeur pour le débrancher d'une prise; saisir le chargeur et tirer pour débrancher.
- Maintenir le câble du chargeur éloigné des surfaces brûlantes et des bords tranchants.
- Ne pas manipuler le chargeur ou le robot avec les mains mouillées.
- Ne pas stocker ou charger le robot à l'extérieur.
- Débrancher le chargeur avant le nettoyage. Ce produit contient des pièces électroniques. NE PAS l'immerger ou l'asperger d'eau. Nettoyer uniquement à l'aide d'un chiffon sec.



## UTILISATION ET ENTRETIEN DE LA BATTERIE

- Utiliser uniquement la batterie fournie avec le produit.
- **AVERTISSEMENT:** Pour procéder au rechargement de la batterie, utiliser uniquement l'unité d'alimentation détachable (modèle no. GQ12-190060-AG / GQ12-190060-AB / NLB060190W1E4S58 / NLB060190W1U4S58) fournie avec cet appareil.
- Utiliser uniquement le chargeur fourni avec le produit. Ne pas essayer d'utiliser le chargeur avec un autre produit ou tenter de charger ce produit avec un autre chargeur, car cela pourrait endommager le produit et la batterie, et annulerait la garantie.
- Utiliser uniquement la batterie fournie avec le produit ou fournie par le fabricant
- Les cellules de la batterie peuvent fuir dans des conditions extrêmes. Si le liquide entre en contact avec la peau, laver immédiatement au savon et à l'eau. En cas de contact avec les yeux, rincer immédiatement à l'eau pure pendant 10 minutes au minimum et consulter un médecin.
- Ce produit contient des batteries lithium-ion. Ne pas incinérer les batteries ou les exposer à des températures élevées en raison du risque d'explosion qu'elles présentent.
- Lorsque la batterie n'est pas utilisée, conservez-la à l'écart d'autres objets métalliques tels que: trombones, pièces de monnaie, clés, clous, vis ou autres petits objets métalliques susceptibles d'établir une connexion d'un terminal à l'autre.
- Créer un court-circuit peut provoquer un incendie.
- Il faut retirer la batterie du robot avant de le jeter.
- La batterie doit être éliminée en toute sécurité et conformément au Recyclage écologique du produit, tel qu'indiqué à la page 71 du présent manuel. La batterie ne doit pas être jetée avec les déchets ménagers.
- Le robot doit être débranché de l'alimentation électrique principale lors du retrait de la batterie.
- **AVERTISSEMENT:** Si la batterie est endommagée, ne pas essayer de la recharger. Contacter le service client Vileda (voir la dernière page).
- Charger la batterie pendant 6 heures avant la première utilisation. Ensuite, la durée de chargement est d'environ 5-6 heures.

- Si le robot ne doit pas être utilisé pendant plus de 3 mois, rechargez-le directement avec l'adaptateur électrique pendant 6 heures.
- **AVERTISSEMENT:** Utiliser uniquement une batterie de remplacement fournie par Vileda.

## ENTRETIEN

- Avant d'utiliser le robot et après un choc, contrôler tout signe d'usure ou de dommage.
- Ne pas utiliser le robot si une pièce est endommagée ou défectueuse.
- Les réparations doivent être effectuées uniquement par un agent d'entretien agréé ou une personne dûment qualifiée.
- Ne jamais modifier le robot, car cela augmente le risque de blessure corporelle.
- Utiliser uniquement des pièces de rechange ou accessoires fournis ou recommandés par Vileda.

## 2. DÉCOUVRIR LE VR 201 PETPRO

Veillez-vous référer à la page 3 de ce manuel

### BOUTONS, AFFICHAGE ET MODES DE NETTOYAGE

**POUR ALLUMER VOTRE ROBOT, APPUYEZ SUR LE BOUTON : "ON" (9)**

#### 1a. BOUTON MODE SILENCIEUX

- |                                                                                                     |                                                              |                                                                      |
|-----------------------------------------------------------------------------------------------------|--------------------------------------------------------------|----------------------------------------------------------------------|
| 1. Affichage                                                                                        | 3a. Filtre à particules fines                                | 11b. Brosse principale                                               |
| 1a. Bouton mode silencieux                                                                          | 3b. Cadre du filtre                                          | 12a/12b. Roues                                                       |
| 1b. Bouton Home pour trouver la station d'accueil, sélectionner la durée ou programmer le nettoyage | 4. Brosse d'entretien                                        | 13. Roue avant                                                       |
| 1c. Affichage de l'heure, des codes d'erreurs courantes et du niveau de la batterie                 | 5. Pare-chocs                                                | 14. Point de contact pour la charge                                  |
| 1d. Bouton pour la programmation du nettoyage                                                       | 6. Pare-chocs avec capteurs d'obstacle                       | 15. Capteurs d'escaliers                                             |
| 1e. Bouton mode nettoyage automatique                                                               | 7. Brosses latérales                                         | 16. Station d'accueil                                                |
| 1f. Bouton Power                                                                                    | 8. Prise de charge                                           | 17. Bornes pour le rechargement automatique sur la station d'accueil |
| 2. Couvercle du bac à poussière                                                                     | 9. Interrupteur principal                                    | 18. Panneau d'affichage LED de la station d'accueil                  |
| 3. Bac à poussière avec filtre à particules fines                                                   | 10. Capot de la batterie                                     | 19. Système de gestion du câble                                      |
|                                                                                                     | 11. Brosse principale                                        | 20. Prise d'alimentation électrique                                  |
|                                                                                                     | 11a. Brosse principale avec structure de maintien détachable |                                                                      |

En veille ou en mode nettoyage automatique, appuyez sur le bouton "silencieux" pour activer le mode silencieux pour plus de confort lors du nettoyage.

Le robot choisira automatiquement un mode de nettoyage optimal et réduira son niveau sonore automatiquement, en baissant sa vitesse, la rotation de la brosse et la puissance d'aspiration pour un fonctionnement plus silencieux.

En mode silencieux, appuyez sur le bouton "Silencieux" pour activer le mode veille.

En mode programmation : le bouton "silencieux" permet de modifier les chiffres pour fixer la durée de nettoyage lors de la programmation du nettoyage et de régler l'heure.

#### 1b. BOUTON HOME

En veille ou en fonctionnement, appuyez sur le bouton "HOME" pour activer la recherche automatique de la station d'accueil et recharger

En mode programmation : faire baisser les chiffres lors de la programmation du nettoyage

#### 1.c HEURE, CODE D'ERREUR ET INDICATION DU NIVEAU DE BATTERIE

Les combinaisons de lettres et de chiffres affichent l'heure et la date actuelles, le nettoyage programmé et les codes d'erreurs.

L'indicateur de batterie affiche le niveau de capacité résiduelle et l'état de charge de la batterie.

#### 1d. BOUTON PROGRAMMATION

Vous pouvez programmer le nettoyage à une certaine heure selon vos besoins personnels. Le robot commencera à nettoyer quotidiennement à l'heure définie.

Étape 1 : En mode veille, appuyez sur le bouton programmation et le bouton "HOME" pour accéder au réglage de l'horloge.

Étape 2 : En mode veille, appuyez sur le bouton "HOME" pour accéder au mode de réglage de l'heure pour le nettoyage quotidien.

Pour effacer le temps de nettoyage programmé, appuyez sur le bouton PLAN pendant 5 secondes.

#### 1e. BOUTON AUTONETTOYAGE

En veille ou en mode silencieux, appuyez sur le bouton "AUTO" pour accéder au mode nettoyage automatique. Le robot choisira automatiquement un mode de nettoyage optimal comprenant une succession des modes auto, Zig-zag et Spiral.

En mode nettoyage automatique, appuyez sur le bouton "AUTO" pour accéder au mode veille.

#### 1f. BOUTON POWER

Appuyez sur le bouton "POWER" pour allumer et éteindre. En appuyant sur ce bouton lorsque le robot est en marche, le mode veille s'active.

En mode veille, appuyez sur le bouton "POWER" pour accéder au mode sommeil.

Remarque : pour couper le son du robot, appuyez simultanément sur le bouton "silencieux" + "programmation".

## 3. FONCTIONNEMENT DU PRODUIT

### 3.1 CHARGEMENT ET RECHARGEMENT DE LA BATTERIE

L'indicateur de batterie (1c) est constitué de 3 barres

Trois barres lumineuses: Batterie complètement chargée et les programmes Auto et silencieux peuvent être utilisés dans leur intégralité.

Deux barres lumineuses: Batterie à moitié chargée.

Une barre lumineuse: Le niveau de batterie est bas. Il est recommandé de commencer à recharger.

Une barre qui clignote: La batterie doit être chargée. Aucun mode de nettoyage possible.



#### CONSEILS POUR PROLONGER LA DURÉE DE VIE DE LA BATTERIE:

- Avant la première utilisation, chargez le robot pendant 5-6 heures.
- Chargez le robot dès que la batterie est faible.
- Si le robot ne doit pas être utilisé pendant une longue période, chargez complètement la batterie, mettez l'appareil hors tension, retirez et rangez-le dans un endroit frais et sec.
- Si le robot ne doit pas être utilisé pendant plus de 3 mois, chargez-le directement avec l'adaptateur électrique pendant 5-6 heures. • Si le robot ne doit pas être utilisé pendant plus de 3 mois, chargez-le directement avec l'adaptateur électrique pendant 5-6 heures.

### 3.2 ALLUMER ET ÉTEINDRE

#### MISE EN MARCHÉ

Pour allumer votre robot, appuyez sur l'interrupteur, près du bac à poussière (9). Vous entendrez une mélodie de bienvenue et l'écran LED s'éclairera. Pour allumer votre robot, appuyez sur l'interrupteur, près du bac à poussière (9). Vous entendrez une mélodie de bienvenue et l'écran LED s'éclairera.

Si le mode programmation est activé, le bouton programmation s'éclairera également.

Pour enclencher un cycle de nettoyage Auto ou silencieux, appuyez sur le bouton "Nettoyage" ou "Silencieux".

Pour mettre le robot sur pause, réappuyez sur le bouton déjà activé.

Remarque: Lors du démarrage du robot, placez-le toujours au milieu d'une pièce ou d'une surface, au moins à 50 cm de tout obstacle.

#### VEILLE

En mode veille, l'alimentation principale du robot est activée et le robot est prêt à l'emploi. Le bouton "POWER" clignote. • Lorsque le robot procède au nettoyage, appuyez sur le bouton « POWER » sur la partie principale pour arrêter le robot et passer en mode veille.

#### MODE SOMMEIL

Lorsqu'il est en mode sommeil, l'écran d'affichage du robot s'assombrit (mais le robot n'est pas éteint). Le bouton "POWER" clignote lentement. Pour économiser de l'énergie, vous pouvez passer du mode sommeil au mode veille via l'une des méthodes suivantes:

- Appuyez longuement sur le bouton « POWER » situé sur la partie centrale
- Le robot entrera automatiquement en mode sommeil si la puissance est faible ou après 5 min en mode veille.

#### ÉTEINDRE L'APPAREIL

Pour éteindre l'appareil, désactivez le robot grâce à son interrupteur principal (9).

Remarque: Lorsque le robot ne doit pas être utilisé pendant une longue période, assurez-vous qu'il est effectivement éteint.

## 3.3 PROGRAMMATION

Veillez vous référer à la page 8 de ce manuel:



#### CONSEILS POUR FACILITER LA PROGRAMMATION:

- L'heure de programmation utilise l'heure de la machine comme référence. Donc, avant la programmation, réglez l'heure de l'horloge du robot.
- Une fois l'appareil programmé, il commencera à nettoyer automatiquement à l'heure définie si l'interrupteur principal est allumé. Le temps programmé est sauvegardé, même lorsque vous éteignez l'appareil.
- Pour effacer le temps de nettoyage programmé, appuyez sur le bouton PLAN pendant 5 secondes.

REMARQUE: Le robot ne peut être programmé que lorsqu'il est en mode veille ou en charge sur la station d'accueil. Si le robot est en mode sommeil, appuyez longuement sur le bouton «POWER» sur la partie centrale. S'il est en mode nettoyage, arrêtez-le avant la programmation.



## 4. MAINTENANCE

Veillez vous référer à la page 4-7 de ce manuel

Conseils pour conserver un niveau de performance stable:

Pour garder votre robot Vileda au meilleur niveau de performance, il est recommandé de l'entretenir régulièrement.

Partie du robot	Fréquence d'entretien	Code de maintenance	Fréquence de remplacement
Bac à poussière	Après chaque utilisation	—	—
Brosse latérale et brosse principale	Une fois par semaine (deux fois par semaine pour les maisons où vivent des animaux domestiques) et lorsque le code de maintenance "1" s'affiche		Tous les 6 à 12 mois
Partie du robot	Fréquence d'entretien	Code de maintenance	Fréquence de remplacement



'Filtre haute efficacité	Une fois par mois (deux fois par mois pour les maisons où vivent des animaux domestiques) et lorsque le code de maintenance "2" s'affiche		Filtre haute efficacité : tous les 4 mois
Roue avant et roues motrices Capteurs de vide Point de contact pour la charge	Une fois par mois et lorsque le code de maintenance "2" s'affiche		—

## RETRAIT ET REMPLACEMENT DE LA BATTERIE

Utiliser uniquement une batterie de remplacement fournie par Vileda.

- Assurez-vous que l'interrupteur principal de l'appareil est éteint
- Retirez les vis du couvercle de la batterie à l'aide d'un tournevis
- Retirez le couvercle de la batterie
- Soulevez la batterie et retirez-la de son boîtier.
- Débranchez le câble de connexion qui relie la batterie au robot

## 5. RÉOLUTION DES PROBLÈMES

Problème	Raison possible	Solutions possibles
La robot ne fonctionne pas	<ul style="list-style-type: none"> <li>• La batterie n'est plus suffisamment chargée</li> <li>• Le bac à poussière n'est pas inséré (correctement)</li> </ul>	<ul style="list-style-type: none"> <li>• Recharger la batterie pendant 6 heures.</li> <li>• Insérer le bac à poussière</li> </ul>
Aspiration faible ou absente	<ul style="list-style-type: none"> <li>• Bac à poussière plein</li> <li>• Filtre bouché par de la saleté</li> <li>• Filtre absent</li> </ul>	<ul style="list-style-type: none"> <li>• Vider le bac à poussière</li> <li>• Nettoyer le filtre avec une brosse.</li> <li>• Remettre le filtre à sa place</li> </ul>
Mouvement anormal	<ul style="list-style-type: none"> <li>• Roues encrassées</li> <li>• Capteurs d'escarpement sales</li> </ul>	<ul style="list-style-type: none"> <li>• Nettoyer les roues</li> <li>• Nettoyer les capteurs</li> </ul>
Batterie faible après le chargement ou chargement impossible	<ul style="list-style-type: none"> <li>• La connexion de la batterie n'est pas bonne</li> <li>• Chargeur ou batterie défectueuse</li> </ul>	<ul style="list-style-type: none"> <li>• Contacter le service consommateur Vileda (voir adresse à la dernière page)</li> </ul>
L'écran affiche le code erreur suivant 	<ul style="list-style-type: none"> <li>• La brosse principale et les brosses latérales sont bloquées</li> </ul>	<ul style="list-style-type: none"> <li>• Nettoyer la brosse principale et les brosses latérales comme décrit dans le chapitre "Maintenance"</li> </ul>
L'écran affiche le code erreur suivant 	<ul style="list-style-type: none"> <li>• Roue avant et roues motrices sales ou bloquées</li> <li>• Contacts de charge poussiéreux</li> <li>• Capteurs de vide couverts de poussière</li> <li>• Filtre à particules fines bloqué</li> </ul>	<ul style="list-style-type: none"> <li>• Nettoyer les parties concernées comme décrit dans le chapitre "Maintenance"</li> </ul>
Code erreur "A / U / B / N"	<ul style="list-style-type: none"> <li>• Le bac à poussière n'est pas inséré (correctement)</li> </ul>	<ul style="list-style-type: none"> <li>• Retirer et replacer le bac à poussière dans le robot</li> </ul>
Code erreur "E / r / r / o"	<ul style="list-style-type: none"> <li>• La connexion de la batterie n'est pas bonne</li> </ul>	<ul style="list-style-type: none"> <li>• Contacter le service consommateur Vileda (voir adresse à la dernière page)</li> </ul>

Problème	Raison possible	Solutions possibles
Code erreur "E / Divers / Divers / Divers"	<ul style="list-style-type: none"> <li>• Appareil hors du sol</li> <li>• Capteurs bloqués ou sales</li> </ul>	<ul style="list-style-type: none"> <li>• Placer le robot sur un sol stable</li> <li>• Vérifier la sensibilité du pare-chocs avant</li> <li>• Nettoyer la lentille du capteur anti-chute</li> <li>• Nettoyer la lentille du capteur du pare-chocs avant</li> </ul>
Code erreur "L / Divers / Divers / Divers"	<ul style="list-style-type: none"> <li>• Moteurs surchargés ou bloqués</li> </ul>	<ul style="list-style-type: none"> <li>• Vérifier que l'ouverture du ventilateur est vide et nettoyer le bac à poussière.</li> <li>• Vérifier si les roues ou l'unité de la brosse sont bloquées par des obstacles ou des câbles</li> </ul>

**Si les solutions décrites ci-dessus ne fonctionnent pas, essayez de désactiver le robot, rallumez-le et vérifiez à nouveau. Si vous souhaitez obtenir une assistance complémentaire ou un avis technique, commander des pièces de rechange ou détachées, veuillez contacter Vileda (voir la dernière page pour l'adresse).**

## 6. RECYCLAGE ÉCOLOGIQUE DU PRODUIT

Le robot-aspirateur Vileda VR 201 PetPro est conforme à la directive européenne 2012/19 /CE, concernant les appareils électriques et électroniques et la gestion de leur mise au rebut.

Le matériel d'emballage est totalement recyclable et porte le symbole de recyclage. Respectez la réglementation locale pour la mise au rebut. En raison de leur potentielle dangerosité, gardez les matériaux d'emballage (sacs en plastique, pièces en polystyrène, etc.) hors de portée des enfants.

Lorsque le produit a atteint la fin de sa durée de vie, ne le jetez pas avec les ordures ménagères ordinaires. Afin d'éviter tout dommage éventuel à l'environnement ou à la santé humaine dû à l'élimination anarchique des déchets, recyclez-les de manière responsable pour promouvoir la réutilisation durable des ressources matérielles.

Le symbole  identifie le Vileda VR 201 PetPro comme produit soumis au système de collecte sélective pour le recyclage d'appareils électriques.

Le produit contient une batterie Li-Ion qui ne doit pas être éliminée avec les ordures ménagères ordinaires. Déposez la batterie dans un point de collecte officiel pour son recyclage.

Les batteries peuvent nuire à l'environnement et exploser si elles sont exposées à des températures élevées. Le non-respect de ces précautions pourrait provoquer des incendies et/ou des blessures graves.

Pour plus d'informations sur le traitement, la récupération et le recyclage de ce robot, veuillez contacter l'administration locale de votre ville, votre service de traitement des déchets ménagers ou le magasin où vous avez acheté le produit.

L'élimination du robot et de ses différents composants peut, par exemple, avoir lieu dans une installation de collecte agréée.

## 7. SPÉCIFICATIONS TECHNIQUES DU PRODUIT

<b>Modèle</b>	0769-02
<b>Spécifications mécaniques</b>	Taille 32 x 8 cm Poids ~2,2 KG
<b>Spécifications électriques</b>	Voltage 10,8 V Batterie Li-Ion 10,8 V, 2600 mAh Temps de charge 5-6 h
<b>Spécifications du chargeur</b>	Tension nominale d'entrée 100-240 V AC Tension nominale de sortie 19 V DC Courant nominal de sortie 600 mA

**A. PORTÉE**

Par cette Garantie, Vileda vous assure que le produit ne présente aucun défaut de matériel ni de main d'œuvre à la date de son achat original, pour une durée de **deux ans** à partir de cette date. La société Vileda, qui fournit et respecte cette Garantie est reprise dans cette Garantie ou sur les brochures d'accompagnement, ou mentionnée sur le site [www.vileda.com](http://www.vileda.com).

Si, au cours de la période de garantie, le produit est considéré comme défectueux (à la date d'achat originale) en raison de matériaux ou d'une main-d'œuvre inappropriés, la société Vileda ou un membre du réseau de services autorisés dans la Zone de Garantie ira, sans recouvrement pour le travail ou les pièces, réparer ou (sur avis de la société Vileda) remplacer l'équipement ou ses pièces défectueuses selon les termes et les limites indiquées ci-après. La société Vileda peut remplacer des équipements ou des pièces défectueuses par des équipements ou des pièces neuves ou réparées. Tous les équipements et les pièces remplacés deviennent la propriété de Vileda.

1. Cette garantie ne couvre pas.
  - a) l'entretien périodique et la réparation ou le remplacement de pièces dû à l'usure ;
  - b) les consommables (composants qui pourront nécessiter un remplacement régulier pendant la durée de vie utile du produit, tels que les piles ou les filtres) ;
  - c) les dommages ou les défauts causés par l'utilisation, l'opération ou le traitement du produit inapproprié par rapport à l'usage normal ou domestique ;
  - d) les dommages ou modifications de l'équipement résultant de:
    - I. une mauvaise utilisation, y compris :
      - un mauvais traitement apporté au produit altérant son aspect visuel ou ses propriétés d'utilisations;
      - un défaut d'installation ou d'utilisation du produit par rapport à son usage normal ou conformément aux instructions de Vileda pour l'installation ou l'utilisation;
      - le non-respect des consignes de Vileda en ce qui concerne l'entretien du produit;
      - l'installation ou l'utilisation du produit de manière non conforme aux directives techniques ou en matière de sécurité ou aux standards du pays dans lequel il est installé ou utilisé;
    - II. l'utilisation du produit avec des accessoires, des équipements périphériques et autres produits d'un type, d'une condition et d'une norme non indiqués par la société Vileda;
    - III. La réparation ou tentative de réparation par des personnes non autorisées par la société Vileda ou des membres du réseau de services ;
    - IV. les accidents, incendies, liquides, produits chimiques, autres substances, inondations, vibrations, chaleur excessive, aération inappropriée, pics d'énergie, alimentation excessive ou incorrecte du voltage d'entrée, radiations, décharges électrostatiques, y compris la foudre, autres forces et impacts extérieurs.

**B. TERMES**

1. Les services de garantie seront fournis uniquement si la facture originale ou le reçu d'achat (qui indique la date de l'achat, le modèle et le nom du magasin) est présenté avec le produit défectueux, dans la période de garantie. La société Vileda peut refuser d'appliquer le service de garantie gratuite si ces documents ne sont pas présentés ou s'ils sont incomplets ou illisibles. Cette Garantie ne s'applique pas si le modèle ou le numéro de série du produit ont été modifiés, effacés, changés ou s'ils sont illisibles.
2. Cette Garantie ne couvre pas les frais de transport ni les risques associés au transport du produit vers ou depuis la société Vileda.
3. Nous tenons à vous informer que vous devrez payer les frais de diagnostic de votre produit si celui-ci révèle que nous n'avez pas droit à une réparation dans le cadre de la garantie (pour une raison quelconque) pour corriger le défaut ou si votre produit fonctionne correctement sans qu'aucun problème de matériel n'ait pu être diagnostiqué.

**C. EXCLUSIONS ET LIMITES**

1. Sauf dans les cas indiqués ci-dessus, la société Vileda n'offre aucune garantie (de manière expresse, implicite, réglementaire ou autre) concernant la qualité, la prestation, la précision, la fiabilité, l'adéquation du produit à des fins spécifiques.
2. La société Vileda décline toute responsabilité en cas de perte ou dommage causé par une mauvaise utilisation du produit. La société Vileda, sous couvert de cette garantie, n'excédera jamais le prix payé pour le produit, mais, si la Loi applicable accepte des limites de responsabilité supérieures, celles-ci seront appliquées. En cas de doute concernant l'utilisation du produit ou concernant la garantie, veuillez appeler le service consommateur Vileda.
3. Aucune disposition de la présente garantie ne vise à limiter la responsabilité de Vileda en cas de décès, blessures physiques ou dommages occasionnés à la propriété privée de l'utilisateur lors de l'utilisation de produits qui sont avérés défectueux par suite d'une négligence de la part de Vileda.

**D. VOS DROITS LÉGAUX RÉSERVÉS**

En tant que consommateur, vous disposez de droits légaux par rapport à des produits défectueux ou non conformes à la description. Pour toute information concernant ces droits, veuillez contacter les autorités compétentes de votre pays ou les normes commerciales en vigueur. La présente garantie ne modifie en rien ces droits.

**E. VOTRE GARANT**

La Garantie de ce produit est fournie et respectée par la société FHP Vileda SA, Tour d'Asnières, 4 Avenue Laurent Cély, Hall D - 4e Étage, F-92600 Asnières, [www.vileda.fr](http://www.vileda.fr). Vous pouvez également contacter la société Vileda en utilisant le formulaire de contact disponible sur le site [www.vileda.fr](http://www.vileda.fr) ou bien utiliser l'un des numéros de téléphone indiqués.



Wij danken u voor uw aankoop van onze nieuwe Vileda VR 201 PetPro robotstofzuiger. De VR 201 PetPro wordt uw betrouwbare partner voor de dagelijkse schoonmaak en helpt om vuil en stof van de vloer te verwijderen, zodat u dat zelf niet meer hoeft te doen.

**INHOUD**

<b>1. ALGEMENE WAARSCHUWINGEN</b>	73
<b>2. DE VR 201 PETPRO LEREN KENNEN</b>	77
<b>3. LADEN EN BIJLADEN VAN DE BATTERIJ</b>	78
<b>4. ONDERHOUD</b>	79
<b>5. PROBLEMEN VERHELPEN</b>	80
<b>6. AFVALVERWERKING, PRODUCTRECYCLING</b>	81
<b>7. PRODUCTSPECIFICATIES</b>	81
<b>8. VILEDA PRODUCTGARANTIE</b>	81

**1. ALGEMENE WAARSCHUWINGEN****BELANGRIJK**

Lees alle instructies voor het gebruik. Bewaar de instructies voor toekomstig gebruik.

**WAARSCHUWING**

Gebruik de robot enkel zoals beschreven in deze handleiding. Wanneer u de hieronder vermelde instructies niet opvolgt, kan dit leiden tot elektrische schokken, brand en/of ernstig letsel. Bij het gebruik van een elektrische robot moeten elementaire voorzorgsmaatregelen (waaronder de hierna vermelde) altijd strikt worden nageleefd, om het risico op brand, elektrische schokken, lekkende batterijen of persoonlijk letsel te beperken.

## GEBRUIKSBEPERKINGEN

- Wanneer u de robot start, moet u hem steeds in het midden van een kamer of ruimte plaatsen, ten minste een halve meter verwijderd van hindernissen.
- Enkel voor gebruik binnenshuis. Gebruik de robot niet buitenshuis of op balkons.
- Enkel bestemd voor huishoudelijk gebruik.
- Deze robot is geen speelgoed. Ga er niet op zitten of staan. Hou kinderen en huisdieren in de gaten terwijl de robot aan het schoonmaken is.
- Plaats geen zware of scherpe voorwerpen op het product.
- Laat de robot geen brandbare, brandende of rokende voorwerpen opnemen.
- Gebruik de robot niet om natte voorwerpen op te nemen.
- Niet gebruiken op hoogpolig tapijt of op natte vloeren, zoals in een badkamer of wasruimte.
- Gebruik dit product bij temperaturen tussen 15°C en 35°C. Gebruik het niet langdurig bij hoge temperaturen of in fel zonlicht. Zorg ervoor dat voorwerpen zoals kleding, losse papieren, trekkoorden voor jaloezieën of gordijnen, netsnoeren en breekbare voorwerpen van de vloer zijn verwijderd. Ze kunnen immers verstrikt geraken in de reinigingsborstels.
- De stofbak moet leeg zijn voor het gebruik.
- **WAARSCHUWING:** Zwarte of donkere vloeren en trappen kunnen de betrouwbaarheid van trapsensoren verminderen. Test dit uit op uw vloer en trappen vóór het gebruik.

## PERSOONLIJKE VEILIGHEID

- Het bedoelde gebruik wordt beschreven in deze handleiding. Het gebruik van accessoires of hulpstukken en het uitvoeren van handelingen met deze robot, anders dan aanbevolen in de handleiding, kan een risico op persoonlijk letsel inhouden.
- Kinderen van 8 jaar en ouder, personen met verminderde lichamelijke, zintuiglijke of verstandelijke vermogens of gebrek aan ervaring en kennis, mogen deze robot enkel gebruiken wanneer zij onder toezicht staan of correcte instructies hebben gekregen over het veilig gebruik ervan en voor zover zij de gevaren hebben begrepen.

- Houd kinderen onder toezicht, zodat ze niet spelen met de robot.
- Kinderen mogen niet spelen met de robot en zij mogen hem enkel gebruiken waarvoor hij bedoeld is.
- De batterijen in dit toestel mogen enkel door bevoegde personen vervangen worden.
- Kinderen die niet onder toezicht staan, mogen de robot niet reinigen of onderhouden.
- Bewaar de robot op een droge plaats.
- Bewaar de robot buiten het bereik van kinderen.
- Gebruik enkel door de fabrikant aanbevolen hulpstukken.
- Niet gebruiken zonder de filters.
- Houd het product en alle hulpstukken ver van vlammen, hete oppervlakken en brandbare stoffen.
- Dompel de robot niet onder in water of andere vloeistoffen.
- Gebruik de robot niet in hangende ruimten boven aanwezigen om te voorkomen dat hij zou vallen en letsel zou toebrengen.

## ELEKTRISCHE VEILIGHEIDSVOORSCHRIFTEN

- Het aanbrengen van wijzigingen aan de lader is niet toegestaan.
- De lader is ontworpen voor een bepaalde spanning. Controleer altijd of de netspanning dezelfde is als de spanning die vermeld wordt op het typeplaatje.
- Controleer vóór gebruik het netsnoer van de lader op sporen van schade of slijtage.
- Hanteer het netsnoer van de lader met voorzichtigheid; til de lader nooit op bij het snoer.
- Let erop dat het netsnoer niet overmatig plooit en niet beschadigd raakt door zware of scherpe voorwerpen.
- Trek nooit aan het netsnoer om de lader uit het stopcontact te nemen; neem de lader beet en trek eraan om hem los te koppelen.
- Houd de lader uit de buurt van hete oppervlakken en scherpe randen.
- Hanteer de lader of de robot nooit met natte handen.
- De robot niet in open lucht bewaren of opladen.
- Koppel de lader los voor het reinigen. Dit product bevat elektronische onderdelen. NIET onderdompelen of besproeien met water. Uitsluitend reinigen met een droge doek.



## GEBRUIK EN ONDERHOUD VAN DE BATTERIJ

- Gebruik enkel de bij het product geleverde batterij.
- **WAARSCHUWING:** om de batterij op te laden, enkel de bij het toestel geleverde afneembare eenheid gebruiken (model nr. GQ12-190060-AG / GQ12-190060-AB / NLB060190W1E4S58 / NLB060190W1U4S58).
- Gebruik enkel de bij het product geleverde lader. Gebruik de lader niet in combinatie met een ander product of probeer het product niet met een andere lader te laden: het product en de batterij kunnen daarbij immers schade oplopen, waardoor de garantie vervalt.
- Gebruik enkel de bij het product of door de fabrikant geleverde batterij.
- Onder extreme omstandigheden kunnen de batterijcellen lekken. Indien de batterijvloeistof in contact komt met de huid, onmiddellijk wassen met water en zeep. Indien de batterijvloeistof in contact komt met de ogen, onmiddellijk spoelen met schoon water gedurende minstens 10 minuten en een arts raadplegen.
- Dit product bevat Lithium-Ion batterijen. De batterijen niet verbranden of blootstellen aan hoge temperaturen, aangezien ze kunnen ontploffen.
- Wanneer de batterij niet in gebruik is, moet u ze uit de buurt houden van metalen voorwerpen zoals: paperclips, muntstukken, sleutels, spijkers, schroeven of andere kleine metalen voorwerpen die een verbinding kunnen maken tussen de polen.
- Kortsluiting van de batterijpolen kan brand veroorzaken.
- De batterij moet uit de robot worden verwijderd voordat die tot afval wordt verwerkt.
- De batterij moet veilig en in overeenstemming met de milieunormen en voorschriften voor productrecycling tot afval worden verwerkt, zoals beschreven op pagina 81 van deze handleiding. De batterij mag niet worden afgevoerd met het huishoudelijk afval.
- De robot moet worden losgekoppeld van het stroomnet wanneer u de batterij verwijderd.

- **WAARSCHUWING:** Wanneer de batterij op enigerlei wijze beschadigd is, mag u ze niet proberen te laden. Neem contact op met de klantenservice van Vileda (zie laatste pagina).
- Laad de batterij 6 uur op vóór het eerste gebruik. Na het eerste gebruik bedraagt de laadtijd ongeveer 5 à 6 uur.
- Wanneer de robot langer dan 3 maanden niet wordt gebruikt, moet u hem rechtstreeks met de vermogensadapter opladen gedurende 6 uur.
- **WAARSCHUWING:** gebruik enkel een reservebatterij geleverd door Vileda.

## SERVICE

- Voordat u de robot gebruikt en na elke botsing moet u hem controleren op sporen van slijtage of schade.
- De robot niet gebruiken wanneer een onderdeel beschadigd of defect is.
- Reparaties mogen enkel worden uitgevoerd door een erkende onderhoudsmonteur of een voldoende gekwalificeerd persoon.
- Breng op geen enkele manier wijzigingen aan op de robot, aangezien daardoor het risico op persoonlijk letsel toeneemt.
- Gebruik enkel reserveonderdelen of hulpstukken die worden geleverd of aanbevolen door Vileda.

## 2. DE VR 201 PETPRO LEREN KENNEN

Zie pag. 3 van deze handleiding .

- |                                                                                                                      |                                      |                                                                   |
|----------------------------------------------------------------------------------------------------------------------|--------------------------------------|-------------------------------------------------------------------|
| 1. Display                                                                                                           | 3. Stofbak met filter voor fijn stof | 11a. Hoofdborstel met afneembare klemmen                          |
| 1a. Stille-modusknop                                                                                                 | 3a. Filter voor fijn stof            | 11b. Hoofdborstel                                                 |
| 1b. Home-knop voor het vinden van het docking station, selecteren van de duur of programmeren van de schoonmaakbeurt | 3b. Filterframe                      | 12a/12b. Wieltjes                                                 |
| 1c. Weergave van de tijd, de meest voorkomende foutcodes en het batterijniveau                                       | 4. Onderhoudsborstel                 | 13. Voorwiel                                                      |
| 1d. Knop voor het programmeren van de reiniging                                                                      | 5. Bumpers                           | 14. Contactpunt voor het opladen                                  |
| 1e. Knop voor automatische reiniging                                                                                 | 6. Bumpers met hindernissensoren     | 15. Trapsensoren                                                  |
| 1f. Stroomschakelaar                                                                                                 | 7. Zijborstels                       | 16. Docking station                                               |
| 2. Deksel van de stofbak                                                                                             | 8. Laadcontact                       | 17. Laadpolen voor het automatisch opladen in het docking station |
|                                                                                                                      | 9. Hoofdschakelaar                   | 18. LED-display van het docking station                           |
|                                                                                                                      | 10. Afdekplaat batterij              | 19. Kabelbeheersysteem                                            |
|                                                                                                                      | 11. Hoofdborstel                     | 20. Voedingsaansluiting                                           |

## KNOPPEN, DISPLAY EN REINIGINGSMODI

### DRUK OP DE KNOP "ON" (9) OM DE ROBOT IN TE SCHAKELEN.

#### 1a. STILLE-MODUSKNOP

Druk in de stand-by-modus of in de automatische reinigingsmodus op de "stille" knop om de stille modus te activeren voor meer comfort tijdens het reinigen.

De robot selecteert automatisch een optimale reinigingsmodus en verlaagt automatisch het geluidsniveau door de snelheid, de rotatie van de borstel en de zuigkracht te verlagen voor een stillere werking.

Druk in de stille modus op de "stille" knop om de stand-by-modus te activeren.

Wijzig in programmeermodus de cijfers met behulp van de "stille" knop om de duur en de aanvang van de reiniging te programmeren.

#### 1b. HOME-KNOP

Druk in stand-by- of bedrijfsmodus op de "HOME"-knop om het automatisch zoeken naar het docking station te activeren en weer op te laden.

In programmeermodus: verlaag de cijfers om het schoonmaken te programmeren.

#### 1c. TIJD, FOUTCODE EN WEERGAVE BATTERIJNIVEAU

Combinaties van letters en cijfers geven de huidige tijd en datum weer, de geprogrammeerde reiniging en de foutcodes.

De batterij-indicator geeft het resterende capaciteitsniveau en de laadstatus van de batterij weer.

#### 1d. PROGRAMMEERKNOP

U kunt de schoonmaak instellen vanaf een bepaald tijdstip, afhankelijk van uw persoonlijke behoeften. De robot zal dan dagelijks beginnen te reinigen op de ingestelde tijd.

Stap 1: Druk in stand-by-modus op de programmeerknop en de "HOME"-knop om de tijd in te stellen.

Stap 2: Druk in stand-by-modus op de "HOME"-knop om de tijd in te stellen voor de dagelijkse reiniging.

Om de geplande reinigingstijd te wissen, drukt u gedurende 5 seconden op de PLAN-knop.

#### 1e. ZELFREINIGINGSKNOP

Druk in stand-by- of stille modus op de "AUTO"-knop om de automatische reinigingsmodus in te stellen. De robot kiest automatisch een optimale reinigingsmodus met achtereenvolgende auto-, zigzag- en spiraalpatronen.

Druk in automatische reinigingsmodus op de "AUTO"-knop om naar stand-by-modus te gaan.

#### 1f. POWER-KNOP

Druk op de "POWER"-knop om het toestel aan en uit te schakelen. Wanneer u op deze knop drukt terwijl de robot in werking is, wordt de stand-by-modus geactiveerd.

Druk in stand-by-modus op de "POWER"-knop om naar slaapmodus te gaan.

Opmerking: om het geluid van de robot uit te zetten, druk gelijktijdig op de "stille" knop + "programmeer"-knop.

## 3. WERKING

### 3.1 LADEN EN BIJLADEN VAN DE BATTERIJ

De batterij-indicator (1c) telt 3 blokjes

Drie blokjes verlicht: de batterij is volledig geladen en het Auto- en stille programma zijn volledig bruikbaar.

Twee blokjes verlicht: de batterij is voor de helft geladen.

Eén blokje verlicht: het batterijniveau is laag. Het verdient aanbeveling om bij te laden.

Eén blokje knippert: de batterij moet worden geladen. Geen reinigingsmodus mogelijk.

#### TIPS OM DE LEVENSDUUR VAN DE BATTERIJ TE VERLENGEN:

- Laad voor het eerste gebruik de robot gedurende 5 à 6 uur op.
- Laad de robot op zodra het batterijniveau laag is.
- Wanneer de robot gedurende lange tijd niet wordt gebruikt, moet u de batterij volledig opladen, de hoofdschakelaar uitzetten en hem opslaan op een koele en droge plek.
- Wordt de robot niet gebruikt voor langer dan 3 maanden, laad hem dan rechtstreeks op met de vermogensadapter gedurende 5 à 6 uur.

### 3.2 IN- EN UITSCHAKELLEN

#### OPSTARTEN

Druk op de schakelaar naast de stofbak (9) om de robot in te schakelen. U hoort een verwelkomingstoon en het led-display licht op.

Als de programmeermodus geactiveerd is, licht ook de programmeerknop op.

Druk op de knop "Schoonmaken" of de "stille" knop om een automatische of stille reinigingscyclus te starten.

Om de robot te doen pauzeren: druk nogmaals op de reeds geactiveerde knop.

Opmerking: Wanneer u de robot start, moet u die steeds in het midden van een kamer of ruimte plaatsen, ten minste een halve meter verwijderd van hindernissen.

#### STAND-BY

In stand-by-modus is de voeding van de robot ingeschakeld en is de robot klaar voor gebruik. De "POWER"-knop knippert.

#### SLAAPSTAND

In slaapstand kleurt het display donker (maar de robot is niet uitgeschakeld). De "POWER"-knop knippert langzaam. Om energie te besparen, kunt u van slaapmodus overschakelen naar stand-by-modus op een van de volgende manieren:

- Houd de "POWER"-knop op het centrale gedeelte even ingedrukt.
- De robot gaat automatisch in slaapstand bij een laag vermogen of na 5 min. in stand-by-modus.

#### HET TOESTEL UITSCHAKELLEN

Om de robot uit te schakelen moet u de hoofdschakelaar (9) indrukken.

Opmerking: controleer of de robot is uitgeschakeld wanneer u hem gedurende langere tijd niet zult gebruiken.

## 3.3 PROGRAMMEREN

Zie pagina 8 van deze handleiding..



#### TIPS OM EENVOUDIG TE PROGRAMMEREN

- De geprogrammeerde tijd gebruikt de real-time van het toestel als referentie. Stel de klok van de robot dus in voordat u begint te programmeren.
- Zodra het toestel is geprogrammeerd, begint het automatisch te reinigen op het ingestelde tijdstip, op voorwaarde dat de hoofdschakelaar aan staat. De ingestelde tijd blijft bewaard, ook wanneer het toestel wordt uitgeschakeld.
- Om de geplande reinigingstijd te wissen, drukt u gedurende 5 seconden op de PLAN-knop.

OPMERKING: de robot kan niet worden geprogrammeerd terwijl hij in stand-by-modus staat of aan het opladen is in het docking station. Staat de robot in slaapmodus, druk dan langdurig op de "POWER"-knop op het centrale gedeelte. Staat hij in reinigingsmodus, dan moet u hem op pauze zetten voordat u kunt programmeren.

## 4. ONDERHOUD

Zie pagina 4-7 van deze handleiding

Tips voor de beste prestaties:

Voor optimale prestaties is het aanbevolen om de Vileda-robot regelmatig te onderhouden.



Onderdeel van de robot	Onderhoudsfrequentie	Onderhoudscode	Vervangingsfrequentie
Stofbak	Na elk gebruik	—	—
Zijborstel en hoofdborstel	Een keer per week (twee keer per week in woningen met huisdieren) en wanneer onderhoudscode "1" oplicht		Om de 6 à 12 maanden
Hoogrendementsfilter	Een keer per maand (twee keer per maand in woningen met huisdieren) en wanneer onderhoudscode "2" oplicht		Hoogrendementsfilter: om de 4 maanden
Voorswiel en aandrijfwielen Trapsensoren Laadcontacten	Een keer per maand en wanneer onderhoudscode "2" oplicht		—

## BATTERIJ UITNEMEN EN VERVANGEN

Gebruik enkel een reservebatterij die is geleverd door Vileda.

- Controleer of de hoofdschakelaar van het toestel uit staat.
- Verwijder de schroeven uit het deksel van de batterij met behulp van een schroevendraaier.
- Haal het deksel van de batterij.
- Til de batterij op en haal ze uit haar behuizing.
- Ontkoppel de aansluitkabel die de batterij met de robot verbindt.

## 5. PROBLEMEN VERHELPEN

Probleem	Mogelijke oorzaak	Mogelijke oplossingen
De robot werkt niet	<ul style="list-style-type: none"> <li>• De batterij is onvoldoende geladen</li> <li>• De stofbak is niet (correct) aangebracht</li> </ul>	<ul style="list-style-type: none"> <li>• Herlaad de batterij gedurende 6 uur.</li> <li>• Plaats de stofbak</li> </ul>
Weinig of geen zuigkracht	<ul style="list-style-type: none"> <li>• De stofbak is vol</li> <li>• Het filter is verstopt met vuil.</li> <li>• Er is geen filter</li> </ul>	<ul style="list-style-type: none"> <li>• Maak de stofbak leeg</li> <li>• Reinig het filter met een borsteltje</li> <li>• Breng het filter opnieuw aan</li> </ul>
Abnormale beweging	<ul style="list-style-type: none"> <li>• De wielen zijn vuil</li> <li>• De trapsensoren zijn vuil</li> </ul>	<ul style="list-style-type: none"> <li>• Reinig de wielen</li> <li>• Reinig de trapsensoren</li> </ul>
Laag batterijniveau na het laden of laden niet mogelijk	<ul style="list-style-type: none"> <li>• Batterijverbinding is niet goed.</li> <li>• Defecte lader of batterij</li> </ul>	<ul style="list-style-type: none"> <li>• Neem contact op met de klantendienst van Vileda (zie adres op de laatste pagina)</li> </ul>
Het display geeft een foutcode weer. 	<ul style="list-style-type: none"> <li>• De hoofdborstel en zijborstels zijn geblokkeerd</li> </ul>	<ul style="list-style-type: none"> <li>• Reinig de hoofdborstel en zijborstels zoals beschreven in het hoofdstuk "Onderhoud"</li> </ul>
Het display geeft een foutcode weer 	<ul style="list-style-type: none"> <li>• Voorste wiel en aandrijfwiel zijn vuil of blokkeren</li> <li>• Stofvrije laadcontacten</li> <li>• Stofvrije trapsensoren</li> <li>• Fijnstoffilter is verstopt</li> </ul>	<ul style="list-style-type: none"> <li>• Reinig de betreffende onderdelen zoals beschreven in het hoofdstuk "Onderhoud"</li> </ul>
Foutcode "A / U / B / N"	<ul style="list-style-type: none"> <li>• De stofbak is niet (correct) aangebracht</li> </ul>	<ul style="list-style-type: none"> <li>• Neem de stofbak uit de robot en plaats hem terug</li> </ul>
Foutcode "E / r / r / o"	<ul style="list-style-type: none"> <li>• Batterijverbinding is niet goed</li> </ul>	<ul style="list-style-type: none"> <li>• Neem contact op met de klantendienst van Vileda (zie adres op de laatste pagina)</li> </ul>
Foutcode "E / Allerlei / Allerlei / Allerlei"	<ul style="list-style-type: none"> <li>• Toestel raak de vloer niet</li> <li>• Geblokkeerde of vuile sensoren</li> </ul>	<ul style="list-style-type: none"> <li>• Plaats de robot op een vlakke ondergrond</li> <li>• Controleer de gevoeligheid van de voorbumper</li> <li>• Reinig de anti-droplens van de bodemsensor</li> <li>• Reinig de sensorlens van de voorbumper</li> <li>• Plaats de robot op een vlakke ondergrond</li> </ul>
Foutcode "L / Allerlei / Allerlei / Allerlei"	<ul style="list-style-type: none"> <li>• Motoren overbelast of vastgelopen</li> </ul>	<ul style="list-style-type: none"> <li>• Controleer of de ventilatoropening vrij is en maak de stofbak schoon</li> <li>• Controleer of de wielen of de borstelunit geblokkeerd zijn door kabels of obstakels</li> </ul>

Als de hiervoor beschreven oplossingen niet werken, zet de robot aan en uit en probeer opnieuw. Voor verdere assistentie, technisch advies, of voor het bestellen van reserveonderdelen kunt u contact opnemen met Vileda (zie adres op de laatste pagina).

## 6. AFVALVERWERKING, PRODUCTRECYCLING

De Vileda VR 201 PetPro stofzuigerrobot voldoet aan de EU-richtlijn 2012/19 /EG die betrekking heeft op elektronische en elektrische apparaten en het beheer van de verwijdering ervan.

Het verpakkingsmateriaal is volledig recyclebaar en draagt het recyclingsymbool. Volg de plaatselijke voorschriften voor afvalverwijdering. Houd het verpakkingsmateriaal (plastic zakken, polystyreen onderdelen, enz.) buiten het bereik van kinderen, omdat ze potentieel gevaarlijk zijn.

Wanneer het product het einde van zijn levensduur heeft bereikt, mag u het niet weggooien met het algemeen huishoudelijk afval. Om mogelijke schade aan het milieu of de menselijke gezondheid door ongecontroleerde afvalverwijdering te voorkomen, moet u het apparaat op een verantwoorde manier recyclen om het duurzame hergebruik van grondstoffen te bevorderen.



Het symbool  identificeert de Vileda VR 201 PetPro als een product dat ressorteert onder de regeling voor het selectief ophalen en recyclen van elektrische apparaten.

Het product bevat een Li-Ion batterij die niet met het algemeen huishoudelijk afval mag worden weggeworpen. Breng de batterij naar een erkend verzamelpunt waar het kan worden gerecycled.

Batterijen kunnen schadelijk zijn voor het milieu en kunnen exploderen wanneer ze aan hoge temperaturen worden blootgesteld. Het niet respecteren van deze voorzorgsmaatregelen kan brand en / of ernstig letsel veroorzaken.

Neem voor meer informatie over de behandeling, ophaling en recycling van dit product contact op met de plaatselijke autoriteiten, de vuilnisophalendienst of de winkel waar u het product heeft gekocht.

Voor de afvalverwerking is het bijvoorbeeld mogelijk dat de robot of onderdelen ervan naar een erkend verzamelpunt moeten worden gebracht.

## 7. PRODUCTSPECIFICATIES

<b>Model</b>	0769-02
<b>Mechanische specificaties</b>	Afmetingen 32 x 8 cm Gewicht ~2,2 kg
<b>Elektrische specificaties</b>	Nominale spanning 10,8 V Batterij Li-Ion 10,8 V, 2600 mAh Laadtijd 5-6 h
<b>Specificaties lader</b>	Nominale ingangsspanning 100-240 V AC Nominale uitgangsspanning 19 V DC Nominale uitgangsstroom 600 mA

## 8. VILEDA PRODUCTGARANTIE

### A. OMVANG

1. Met deze Garantie garandeert Vileda dat het product geen gebreken zal vertonen inzake materiaal en vakmanschap op de datum van aankoop gedurende een periode van twee jaar vanaf de aankoopdatum. De Vileda vennootschap die deze Garantie verstrekt en zal naleven, wordt aangewezen in deze Garantie of bijkomende documenten of kan worden gevonden op onze website: [www.vileda.com](http://www.vileda.com).
2. Indien binnen de garantietijd een fout aan het product wordt vastgesteld (op het moment van de aanvankelijke aankoop) vanwege ongeschikte materialen of gebrek aan vakmanschap, zal Vileda of een erkende dienst binnen de Garantiezone het product of defecte onderdelen herstellen of (op advies van Vileda) vervangen door nieuwe of herstelde producten of onderdelen volgens de onderstaande voorwaarden en beperkingen, zonder bijkomende kosten voor het werk of de onderdelen. Vileda kan defecte producten of onderdelen vervangen door nieuwe of herstelde producten of onderdelen. Alle vervangen producten en onderdelen vallen onder het eigendom van Vileda.

## 3. Deze garantie dekt geen:

- a) periodiek onderhoud en herstelling of vervanging van onderdelen ten gevolge van slijtage;
- b) verbruiksartikelen (onderdelen die onderhevig zijn aan periodieke vervanging tijdens de levensduur van een product, zoals batterijen of filters);
- c) schade of gebreken, te wijten aan gebruik, werking of behandeling van het product die niet in overeenstemming is met normaal of huishoudelijk gebruik;
- d) schade of wijzigingen aan het product ten gevolge van:
  - I. misbruik, waaronder:
    - een slechte behandeling van het product waardoor zijn uiterlijk of zijn gebruikseigenschappen zijn gewijzigd;
    - tekortkomingen in verband met de installatie of gebruik van het product voor normale doeleinden of in overeenstemming met Vileda's instructies voor installatie of gebruik;
    - het niet naleven van de instructies van Vileda voor het onderhoud van het product;
    - installatie of gebruik van het product op een manier die niet overeenstemt met de technische of veiligheidsnormen of voorwaarden in het land van installatie of gebruik;
  - II. gebruik van het product met hulponderdelen, randapparatuur en andere producten van een type, conditie en norm die niet werd voorgeschreven door Vileda;
  - III. herstelling of poging tot herstelling door personen die niet werden aangewezen door Vileda of deel uitmaken van de Vileda-service;
  - IV. ongevallen, brand, vloeistoffen, chemische producten, andere substanties, overstroming, trillingen, overtollige hitte, ongeschikte ventilatie, overspanning, overmatig of ongeschikt voltage, straling, elektrostatische ontlading inclusief bliksem, andere externe krachten en invloeden.

**B. BEPALINGEN**

1. Garantiediensten worden enkel verstrekt indien de originele factuur of het aankoopbewijs (waarop de aankoopdatum, de naam van het model en de naam van de verdeler wordt vermeld) worden voorgelegd samen met het defecte product, binnen de garantieperiode. Vileda behoudt het recht kostvrije garantiedienst te weigeren indien deze documenten niet kunnen worden voorgelegd, of indien ze niet volledig of onleesbaar zijn. Deze Garantie is niet van toepassing indien de naam van het model of het serienummer van het product werd gewijzigd, geschrapt, verwijderd of onleesbaar is.
2. Deze Garantie dekt geen transportkosten en risico's verbonden aan het transport van uw product van en naar Vileda.
3. We informeren u dat de diagnosekosten van uw product door u moet worden betaald indien na diagnose van uw product blijkt dat u niet gerechtigd bent op een herstelling onder deze garantie (om welke reden dan ook) om het defect te herstellen of indien uw product in goede staat is en er geen ernstige fouten werden gedetecteerd.

**C. UITSLUITINGEN EN BEPERKINGEN**

1. Met uitzondering van wat hierboven vermeld is, biedt Vileda geen garantie (uitdrukkelijke, stilzwijgende, wettelijke of andere) inzake de productkwaliteit, prestatie, nauwkeurigheid, betrouwbaarheid, geschiktheid voor een bepaald doel, of overige.
2. Vileda kan niet aansprakelijk worden gesteld voor verlies of schade veroorzaakt door verkeerd gebruik van het product. Onder dekking van deze garantie zal Vileda nooit meer vergoeden dan de prijs die voor het product is betaald, maar als de toepasselijke wetgeving hogere aansprakelijkheidsgrenzen accepteert, zullen deze worden toegepast. Neem bij twijfel over het gebruik van het product of de garantie contact op met de klantendienst van Vileda.
3. Niets in deze garantie is bedoeld om de aansprakelijkheid van Vileda te beperken voor overlijden, persoonlijk letsel of schade aan het privé-eigendom van de gebruiker als gevolg van het gebruik van producten die defect bleken te zijn door de nalatigheid van Vileda.

**D. UW VOORBEHOUDEN RECHTEN**

Consumenten hebben wettelijke (statutaire) rechten in verband met producten die defecten vertonen of niet voldoen aan de beschrijving. Neem voor informatie over deze rechten contact op met de bevoegde autoriteiten van uw land of raadpleeg de geldende commerciële normen. Deze garantie heeft geen invloed op die rechten.

**E. UW GARANT**

De Garantie voor dit product werd verstrekt en zal worden nageleefd door FHP Vileda SA, Tour d'Asnières, 4 Avenue Laurent Cély, Hall D – 4e Étage, F-92600 Asnières, www.vileda.fr. U kunt ook contact opnemen met Vileda via het contactformulier op de website www.vileda.fr of via een van de vermelde telefoonnummers.



Tack för att du har valt Viledas nya robotdammsugare VR 201 PetPro. VR 201 PetPro hjälper dig att städa varje dag och tar bort smuts och damm från dina golv så att du slipper göra det.

**INNEHÅLL**

<b>1. ALLMÄNNA VARNINGAR</b>	82
<b>2. LÄR KÄNNA DIN VR 201 PETPRO</b>	87
<b>3. LADDNING OCH ÅTERUPPLADDNING AV BATTERI</b>	88
<b>4. UNDERHÅLL</b>	89
<b>5. FELSÖKNING</b>	90
<b>6. MILJÖ- OCH ÅTERVINNINGSPERFORMANCE</b>	91
<b>7. PRODUCT SPECIFIKATION</b>	91
<b>8. VILEDAS PRODUKTGARANTI</b>	91

**1. ALLMÄNNA VARNINGAR****VIKTIGT**

Läs alla anvisningar före användning. Spara manualen för framtida bruk.

**VARNING**

Robotdammsugaren får endast användas på det sätt som beskrivs i den här manualen. Om produkten inte används enligt instruktionerna nedan kan detta leda till elektrisk stöt, brand och/eller allvarlig personskada.

Vid användning av elektriska robotdammsugare ska grundläggande säkerhetsåtgärder, däribland nedanstående, alltid vidtas för att minska risken för brand, elektrisk stöt, batteriläckage eller personskada.

## ATT TÄNKA PÅ VID ANVÄNDNING

- När du startar roboten, placera den alltid i mitten av ett rum eller en yta, och minst en halv meter från avsatser eller trappor.
- Endast för inomhusbruk. Får inte användas utomhus eller på balkonger.
- Endast avsedd för hushållsbruk.
- Robotdammsugaren är ingen leksak. Sitt eller stå inte på den. Små barn och husdjur ska hållas under uppsikt när robotdammsugaren är i bruk.
- Lägg inte tunga eller vassa föremål på produkten.
- Låt inte roboten suga upp lättantändliga, brinnande eller rykande föremål.
- Använd inte roboten för att suga upp vätskor.
- Använd inte på mattor med lång lugg eller på våta golv som t.ex. i badrum eller tvättstugor.
- Använd produkten i temperaturer mellan 15 ° och 35 °. Använd inte denna produkt i miljöer med hög temperatur eller i starkt solljus under en längre tid.
- Plocka upp saker som kläder, lösa papper, persienn- och gardinsnören, elsladdar, ömtåliga föremål och annat som kan fastna i borstarna innan du använder roboten.
- Se till att tömma dammbehållaren före användning.
- VARNING: Svarta eller mörka golv och trappor kan göra att trappsensorn fungerar sämre. Testa hur sensorerna fungerar på ditt golv och dina trappor innan användning.

## PERSONLIG SÄKERHET

- Denna manual beskriver hur produkten ska användas. Om roboten används på annat sätt eller med andra tillbehör än de som rekommenderas i manualen medför detta risk för personskada.
- Robotdammsugaren får endast användas av personer som är 8 år eller äldre och av personer med nedsatt fysisk, sensorisk, mental förmåga eller begränsad erfarenhet eller kunskap, såvida de är under uppsikt eller har blivit instruerade

i hur roboten används på ett säkert sätt och förstår de risker som användningen medför.

- Barn måste hållas under uppsikt så att de inte leker med roboten.
- Barn får inte leka med roboten och får bara använda den för avsett syfte.
- Denna apparat innehåller batterier som endast kan bytas ut av fackmän.
- Barn får inte utföra rengöring eller skötsel utan uppsikt.
- Förvaras på ett torrt ställe.
- Förvaras oåtkomligt för barn.
- Får endast användas med de tillbehör som rekommenderas av tillverkaren.
- Använd inte robotdammsugaren utan isatt filter.
- Säkerställ att produkten och dess tillbehör inte kommer i kontakt med eld, heta ytor eller brandfarliga material.
- Sänk inte ned apparaten i vatten eller annan vätska.
- Använd inte produkten över huvudhöjd, då detta innebär en risk för att den faller ned och orsakar personskador.

## ANVISNINGAR RÖRANDE ELEKTRISK SÄKERHET

- Laddaren får inte modifieras på något sätt.
- Laddaren ska användas med en specifik spänning. Kontrollera alltid att nätspänningen överensstämmer med vad som anges på typskylten.
- Hantera laddarens sladd varsamt inte är skadad eller sliten innan användning.
- Överansträng inte laddarens sladd; bär aldrig laddaren i sladden.
- Böj inte sladden för kraftigt och utsätt den inte för tunga eller vassa föremål.
- Dra aldrig i laddarens sladd när du ska dra ut den från eluttaget; ta tag i laddaren och dra för att ta ut den.
- Se till att laddarens sladd inte kommer i kontakt med varma ytor eller vassa kanter.
- Vidrör aldrig laddaren, kontakten, nätadaptern, sladden eller roboten med våta händer.
- Förvara eller ladda inte roboten utomhus.
- Dra ut laddaren från eluttaget innan du rengör den. Produkten innehåller elektroniska komponenter. Sänk inte ned den i



vatten och spruta inte vatten på den. Rengör endast med en torr trasa.

## ANVÄNDNING OCH SKÖTSEL AV BATTERIER

- Använd endast det medföljande batteriet.
- **VARNING:** Använd endast den medföljande avtagbara nätadaptorn (GQ12-190060-AG / GQ12-190060-AB / NLB060190W1E4S58 / NLB060190W1U4S58) för att ladda batteriet.
- Försök inte använda laddaren med en annan produkt och försök inte heller ladda denna produkt med en annan laddare eftersom det kan skada produkten och batteriet, och leder till att garantin upphävs.
- Använd endast det batteri som medföljer produkten eller som tillhandahållits av tillverkaren.
- Batteriläckage kan uppstå under extrema förhållanden. Tvätta genast med tvål och vatten om vätskan kommer i kontakt med huden. Om vätskan kommer i kontakt med ögonen: skölj omedelbart ögonen med rent vatten i minst 10 minuter och uppsök läkare.
- Apparaten innehåller litiumjonbatterier. Bränn inte batterierna och utsätt dem inte för höga temperaturer, eftersom de då kan explodera.
- När batteriet inte används ska det förvaras åtskilt från andra metallföremål, till exempel gem, mynt, nycklar, spikar, skruvar eller andra små metallföremål som kan orsaka kortslutning.
- Kortslutning av batteriterminalerna kan orsaka brand.
- Batteriet måste tas ut ur roboten innan det kasseras.
- Batteriet ska kasseras på ett säkert sätt och enligt miljö- och återvinningsinformationen på sidan 91 i denna manual. Batteriet får inte kastas i det vanliga hushållsavfallet.
- Skilj roboten från nätspänningen innan du tar ut batteriet.
- **VARNING:** Försök inte ladda batteriet om det är skadat. Kontakta Viledas kundservice (se sista sidan).
- Ladda batteriet i 6 timmar innan första användning. Efter den första användningen är laddningstiden ca 5-6 timmar.
- Om roboten inte ska användas på 3 månader, ladda den direkt med laddaren i 6 timmar.

- **VARNING:** Använd endast ersättningsbatterier från Vileda.

## SERVICE

- Kontrollera att roboten inte visar tecken på slitage eller skador efter eventuella slag och stötar.
- Använd inte roboten om någon del är skadad eller defekt.
- Reparationer får endast utföras av kvalificerad eller auktoriserad personal.
- Modifiera aldrig roboten på något sätt, eftersom det kan leda till ökad risk för personskada.
- Använd endast reservdelar och tillbehör som tillhandahållits eller rekommenderas av Vileda.

## 2. LÄR KÄNNA DIN VR 201 PETPRO

Se sida 3 i manualen för referens.

1. Display	3a. Fint dammfilter	11b. Huvudborste
1a. Knapp för tyst läge	3b. Filterhållare	12a/12b. Hjul
1b. Hemknapp för att hitta dockningsstation och för att minska tid vid tidsinställning eller schemaläggning	4. Borste för underhåll	13. Främre hjul
1c. Indikering av tid, felkod och batteristatus	5. Mjuk stötfångare	14. Laddarkontakter
1d. Planeringsknapp	6. Främre stötfångare med hindersensorer	15. Trappsensorer
1e. Knapp för automatisk städning	7. Sidoborstar	16. Dockningsstation
1f. Strömknapp	8. Uttag för laddaren	17. Kontakter för automatisk laddning i dockningsstationen
2. Lucka till dammbehållare	9. Huvudströmbrytare	18. LED-indikator för dockningsstation
3. Dammbehållare inklusive fint dammfilter	10. Batterilucka	19. Sladdvinda
	11. Huvudborstenhet	20. Uttag för matningsspänning
	11a. Hållare för huvudborstenhet med fästklämmor	

## KNAPPAR, DISPLAY OCH STÄDNINGSLÄGEN

**FÖR ATT STARTA ROBOTEN, TRYCK PÅ ON/OFF-KNAPPEN TILL LÄGE: "ON" (PÅ) (9)**

### 1a. KNAPP FÖR TYST LÄGE

I standbyläge eller läge för automatisk städning, tryck på knappen för tyst läge för att gå till tyst läge och en behagligare ljudnivå under städning.

Roboten väljer automatiskt det optimala städningmönstret och sänker ljudnivån genom minskad hastighet, borstrotation och sugkraft.

I tyst läge, tryck på knappen för tyst läge för att gå till standbyläge.

I planeringsläge, öka värde när städning programmeras och tiden ställs in.

### 1b. HEMKNAPP

I standbyläge eller driftläge, tryck på hemknappen för att hitta dockningsstation och laddning.

I planeringsläge, minska värde när städning programmeras.

### 1c. INDIKERING AV TID, FELKOD OCH BATTERISTATUS

Siffer- och bokstavskombinationerna visar aktuell tid, programmeras städning och felkoder.

Batteriindikeringen visar återstående kapacitetsnivå och batteriladdningsstatus.

### 1d. PLANERINGSKNAPP

Du kan programmera tiden efter dina personliga behov. Roboten börjar städa automatiskt varje dag vid den inställda tiden.

Steg 1: I standbyläge, tryck på planerings- och hemknappen för att gå till inställning av klocka.

Steg 2: I standbyläge, tryck på planeringsknappen för att gå till inställning av daglig städning.

För att rensa den programmerade tiden, tryck på PLAN-knappen i 5 sekunder.

### 1e. KNAPP FÖR AUTOMATISK STÄDNING

I standbyläge eller tyst läge, tryck på knappen för automatisk städning för att gå till läget för automatisk städning.

Roboten väljer automatiskt det optimala städningmönstret som består av upprepade rörelser i automatiska sicksack- och spiralmönster.

I läget för automatisk städning, tryck på knappen för automatisk städning för att gå till standbyläge.

### 1f. STRÖMKNAPP

Tryck på strömknappen för att starta och stänga av roboten. Om knappen trycks in under städning går roboten till standbyläge.

I standbyläge, tryck på strömknappen för att gå till viloläge.

Obs! För att stänga av robotens ljud, tryck på knapparna för tyst läge och planering samtidigt.

## 3. BRUKSANVISNING

### 3.1 LADDNING OCH ÅTERUPPLADDNING AV BATTERI

Batteriindikeringen (1c) består av tre block

Tre block visas: Batteriet är fulladdat och fullständigt automatiskt och tyst program kan användas.

Två block visas: Batteriet är laddat till hälften.

Ett block visas: Batterinivån är låg. Laddning rekommenderas.

Ett block blinkar: Batteriet behöver laddas. Inga städlägen är möjliga.



#### TIPS FÖR ATT FÖRLÄNGA BATTERIETS LIVSLÄNGD:

- Ladda roboten i 5–6 timmar före den första användningen.
- Ladda roboten så fort batterinivån är låg.
- Om roboten inte ska användas under en längre tid laddar du batteriet fullt, stänger av strömknappen, tar ur batteriet och förvarar det på en sval och torr plats.
- Om roboten inte ska användas på 3 månader, ladda den direkt med laddaren i 5–6 timmar.

## 3.2 STARTA OCH STÄNGA AV

### START

För att starta robotdammsugaren, för ON/OFF-knappen bredvid dammbehållaren (9) till läge ON (PÅ). En välkomstmelodi hörs och LED-displayen och knapparna lyser.

Om planeringsläget är aktiverat kommer även planeringsknappen att lysa.

För att starta städning i automatiskt eller tyst läge, tryck på knappen för städning eller tyst läge.

För att pausa roboten, tryck på den aktiverade knappen igen.

Obs! När du startar roboten, placera den alltid i mitten av ett rum eller en yta, och minst en halv meter från avsatser eller trappor.

### STANDBY

Standby innebär att strömmen till roboten är påslagen och att den är redo att användas. Strömknappen blinkar. När roboten städar trycker du på strömknappen för att pausa roboten och gå till standbyläge.

### VILOLÄGE

I viloläge är displayen mörk (men roboten är inte avstängd). Strömknappen pulserar långsamt.

För att spara energi kan du ställa roboten i viloläge från standbyläge på något av följande sätt:

- Tryck länge på robotens strömknapp.
- Roboten går automatiskt till viloläge om batterinivån är låg eller efter 5 minuter i standbyläge.

### STÄNGA AV

För att stänga av roboten, för ON/OFF-knappen (9) till läge OFF (AV).

Obs! Kontrollera att roboten är avstängd när du förvarar den under en längre tid.

## 3.3 TIDSPROGRAMMERING

Se sida 8 i manualen för referens.



#### TIPS FÖR ENKEL TIDSPROGRAMMERING:

- Den programmerade tiden använder enhetens tid som referens. Ställ därför in robotens klocka till verklig tid innan du gör tidsprogrammeringen.
- När roboten väl är schemalagd börjar den städa automatiskt vid den programmerade tiden, förutsatt att strömbrytaren är påslagen. Den programmerade tiden sparas även om roboten stängs av.
- För att rensa den programmerade tiden, tryck på PLAN-knappen i 5 sekunder.

Obs! Roboten kan bara ställas in när den är i standbyläge eller laddas i dockningsstationen. Om roboten är i viloläge, tryck länge på robotens strömknapp. Om roboten är i städläge, pausa den före programmering.

## 4. UNDERHÅLL

Se sida 4-7 i manualen för referens

Tips för att upprätthålla prestanda:

För att din Vileda-robot ska fungera optimalt rekommenderar vi att den underhålls regelbundet.



Komponent	Underhållsintervall	Skötselkod	Bytesintervall
Dammbehållare	Efter varje användning	—	—
Sidborstar och huvudborste	En gång i veckan (två gånger i veckan i hem med husdjur), och när underhållskoden "1" visas		En gång var sjätte till tolfte månad
Högeffektivt filter	En gång i månaden (två gånger i månaden i hem med husdjur), och när underhållskoden "2" visas		Högeffektivt filter: Var tredje månad
Framre hjul och drivhjul Trappsensorer Laddarkontakter	En gång i månaden och när underhållskoden "2" visas		—

## URTAGNING OCH BYTE AV BATTERI

Använd endast ersättningsbatterier från Vileda.

- Säkerställ att enheten är avstängd genom att kontrollera strömbrytaren
- Lossa skruvarna på batteriskyddet med en skruvmejsel
- Ta bort batteriskyddet
- Lyft batteriet och ta ut det ur ramen
- Koppla ur kontakten mellan batteriet och roboten

## 5. FELSÖKNING

Problem	Möjlig orsak	Möjlig lösning
Robotdammsugaren fungerar inte	<ul style="list-style-type: none"> <li>• Batterinivån är för låg</li> <li>• Dammbehållaren är inte isatt (korrekt)</li> </ul>	<ul style="list-style-type: none"> <li>• Ladda batteriet i 6 timmar</li> <li>• Sätt i dammbehållaren</li> </ul>
Dålig eller ingen sugkraft	<ul style="list-style-type: none"> <li>• Dammbehållaren är full</li> <li>• Filtret är blockerat av smuts</li> <li>• Filtret saknas</li> </ul>	<ul style="list-style-type: none"> <li>• Töm dammbehållaren</li> <li>• Rengör hjulen</li> <li>• Sätt tillbaka filtret</li> </ul>
Onormala rörelser	<ul style="list-style-type: none"> <li>• Hjulen är smutsiga</li> <li>• Trappsensorn är smutsiga</li> </ul>	<ul style="list-style-type: none"> <li>• Rengör hjulen</li> <li>• Rengör trappsensornerna</li> </ul>
Låg batterinivå efter laddning, eller laddning inte möjlig	<ul style="list-style-type: none"> <li>• Batteriladdningen är ur funktion</li> <li>• Laddaren eller batteriet är defekta</li> </ul>	<ul style="list-style-type: none"> <li>• Kontakta Viledas kundservice (se adress på sista sidan)</li> </ul>
Displayen visar felkod 	<ul style="list-style-type: none"> <li>• Huvudborste och sidoborstar är blockerade</li> </ul>	<ul style="list-style-type: none"> <li>• Rengör huvudborste och sidoborstar enligt beskrivningen i kapitlet "Underhåll"</li> </ul>
Displayen visar felkod 	<ul style="list-style-type: none"> <li>• Främre hjul och drivhjul är smutsiga/blockerade</li> <li>• Laddarkontakter är dammiga</li> <li>• Trappsensornerna är dammiga</li> <li>• Fint filter är blockerat</li> </ul>	<ul style="list-style-type: none"> <li>• Rengör respektive delar enligt beskrivningen i kapitlet "Underhåll"</li> </ul>
Felkod "A / U / B / N"	<ul style="list-style-type: none"> <li>• Dammbehållaren är inte isatt (korrekt)</li> </ul>	<ul style="list-style-type: none"> <li>• Rengör sugkanal med huvudborsten</li> </ul>
Felkod "E / r / r / o"	<ul style="list-style-type: none"> <li>• Batteriladdningen är ur funktion</li> </ul>	<ul style="list-style-type: none"> <li>• Kontakta Viledas kundservice (se adress på sista sidan)</li> </ul>
Felkod "E / varierande / varierande / varierande"	<ul style="list-style-type: none"> <li>• Roboten har ej kontakt med golvet</li> <li>• Sensorer blockerade eller smutsiga</li> </ul>	<ul style="list-style-type: none"> <li>• Ställ roboten på ett fast underlag</li> <li>• Kontrollera den främre stötfångarens känslighet</li> <li>• Rengör linsen för trappsensorn</li> <li>• Rengör linsen för främre stötfångarens hindersensor.</li> <li>• Ställ tillbaka roboten på ett fast underlag.</li> </ul>
Felkod "L / varierande / varierande / varierande"	<ul style="list-style-type: none"> <li>• Motorerna är överbelastade eller blockerade</li> </ul>	<ul style="list-style-type: none"> <li>• Kontrollera att fläktöppningen är fri och rengör dammbehållaren</li> <li>• Kontrollera om hjulen eller huvudborsten har fastnat eller trasslat in sig i föremål</li> </ul>

Om lösningarna ovan inte fungerar, prova att starta och stänga av roboten igen, och försök sedan på nytt. För ytterligare hjälp, teknisk vägledning eller för att beställa reservdelar, kontakta Viledas kundservice (se adress på sista sidan).

## 6. MILJÖ- OCH ÅTERVINNINGSINFORMATION

Viledas robotdammsugare VR 201 PetPro uppfyller EU-direktivet 2012/19/EU om avfall som utgörs av eller innehåller elektrisk och elektronisk utrustning.

Hela förpackningen är återvinningsbar och märkt med återvinningsymbolen. Följ lokala avfallsregler. Se till att inte barn får tag i någon av förpackningens delar (plastpåsar, polystyrendelar m.m.), eftersom dessa kan vara farliga.

När produkten har nått sin maximala livslängd får den inte hanteras som vanligt hushållsavfall. Återvinn produkten på rätt sätt för att förhindra person- eller miljöskador på grund av felaktig avfallshantering.



Symbolen  visar att Viledas robotdammsugare VR 201 PetPro ska avfallshanteras som separat elektroniskt avfall.

Produkten innehåller ett litiumjonbatteri som inte får hanteras som vanligt hushållsavfall. Ta med batteriet till en miljöstation för återvinning.

Batterier kan vara skadliga för miljön och kan explodera om de utsätts för höga temperaturer. Brott mot dessa föreskrifter kan leda till brand eller allvarliga skador.

Kontakta din kommun, återvinningscentral eller butiken där du köpte roboten för mer detaljerad information om dess hantering och återvinning.

Till exempel kan roboten eller någon av dess delar behöva tas till en miljöstation.

## 7. PRODUKTSPECIFIKATION

<b>Modell</b>	0769-02
<b>Mekanisk specifikation</b>	Storlek 32 x 8 cm Vikt ~2,2 KG
<b>Elektrisk specifikation</b>	Märkspänning 10,8 V Batterikapacitet Litiumjon 10,8 V/2600 mAh Laddningstid 5-6 timmar
<b>Laddarens specifikationer</b>	Ingångsspänning 100-240 V AC Utgångsspänning 19 V DC Uteffekt 600 mA

## 8. VILEDAS PRODUKTGARANTI

### A. OMFATTNING

- Vileda garanterar härmed att produkten är fri från material- och tillverkningsfel vid inköpsdatum och under en period på två år från detta datum. Det Vileda-företag som lämnar och står bakom denna garanti anges i garantidokumentet eller medföljande broschyrer och finns även på vår webbplats [www.vileda.com](http://www.vileda.com).
- Om det under garantiperioden konstateras att produkten vid inköpsdatumet var defekt på grund av felaktigt material eller utförande ska Vileda eller en godkänd medlem av servicenätverket i garantiområdet utan kostnad för arbete eller reservdelar reparera eller (efter Viledas bedömning) ersätta produkten eller de defekta delarna i enlighet med nedanstående villkor och begränsningar. Vileda kan ersätta defekta produkter eller delar med nya eller reparerade produkter eller delar. Alla produkter och delar som ersätts övergår i Viledas egendom.
- Garanti täcker inte följande:
  - Periodiskt underhåll och reparation eller byte av delar på grund av slitage.
  - Förbrukningsvaror (komponenter som förväntas behöva bytas regelbundet under produktens livslängd, till exempel batterier eller dammfilter).
  - Skada eller defekter som har orsakats av användning, drift eller behandling av produkten som strider mot normal personlig användning i hemmet.
  - Skador eller förändringar av produkten som är ett resultat av något av följande:
    - Felaktig användning, däribland:
      - Behandling som medför fysiska, kosmetiska eller yttliga skador och förändringar av produkten.
      - Installation eller användning av produkten för annat än dess avsedda syfte eller i strid mot Viledas instruktioner för installation och användning.

- Underlåtelse att underhålla produkten i enlighet med Viledas instruktioner för korrekt underhåll.
- Installation eller användning av produkten som strider mot teknik- eller säkerhetsrelaterade lagar eller standarder i det land där produkten installeras eller används.

II. Användning av produkten tillsammans med tillbehör, tilläggsutrustning eller andra produkter vars typ, skick eller standard inte har rekommenderats av Vileda.

III. Reparation eller försök till reparation av annan än anställd hos Vileda eller auktoriserad servicetekniker.

IV. Olyckor, eldsvåda, vätskor, kemikalier, andra substanser, översvämning, vibrationer, stark hetta, otillräcklig ventilation, elstötar, för stark eller felaktig elektrisk spänning, strålning, elektrostatiska urladdningar inklusive blixtnedslag, annan yttre kraft eller påverkan.

## B. VILLKOR

1. Garantitjänster lämnas endast om originalfaktura eller inköpskvitto (med datum för inköp, modellnamn och namn på återförsäljaren) uppvisas tillsammans med den defekta produkten inom garantiperioden. Vileda kan neka kostnadsfri service om dessa dokument inte kan uppvisas, eller om de är ofullständiga eller oläsliga. Garantin gäller inte om modellnamnet eller serienumret på produkten har ändrats, raderats, tagits bort eller gjorts oläsligt.
2. Garantin omfattar inga fraktkostnader eller risker i samband med frakten av din produkt till och från Vileda eller serviceombudet.
3. Vi vill göra dig uppmärksam på att du ska betala kostnaden för felsökning av produkten om felsökningen visar att du inte har rätt till reparation enligt garantin (oavsett orsak) för att korrigera defekten, eller om produkten fungerar korrekt och inget maskinvarufel kunde konstateras.

## C. UNDANTAG OCH BEGRÄNSNINGAR

1. Utöver vad som anges ovan lämnar Vileda ingen garanti (vare sig uttrycklig, underförstådd, lagstadgad eller av annat slag) angående produktens kvalitet, prestanda, korrekthet, pålitlighet, lämplighet för ett visst syfte eller annat.
2. Vileda ansvarar inte för indirekta skador eller andra följdskador som orsakats av felaktig användning av produkten. Med undantag för vad som anges i andra avsnitt i denna paragraf begränsas Viledas ansvar till inköpspriset för produkten. Kontakta Viledas kundservice om du har frågor om garantin eller om hur produkten används på rätt sätt.
3. Ingenting i denna garanti är avsett att begränsa Viledas ansvar för dödsfall, personskada eller skador på privat egendom som orsakas av att varorna visar sig vara defekta under konsumentens användning, och som en följd av Viledas försumlighet.

## D. DINA LAGLIGA RÄTTIGHETER

Som konsument har du lagliga rättigheter gällande varor som är defekta eller inte stämmer överens med sin beskrivning. Rådgivning om dina lagliga rättigheter kan fås från Konsumentverket. Inget i denna garanti påverkar dessa rättigheter.

## E. GARANTIGIVARE

Garantin för denna produkt lämnas och uppfylls av fruedenberg Haushaltsprodukte SE & Co.KG, Höhnerweg 2-4, 669465 Weinheim, Tyskland. Du kan även kontakta Viledas lokala kontor genom e-post eller telefonnummer enligt nedan: Freudenberg Home & Cleaning Solutions AB, konsumentkontakt@fhp-ww.com, +46 40 669 50 25



Tak, fordi du har valgt vores nye Vileda VR 201 PetPro robotstøvsuger. VR 201 PetPro bliver din partner i den daglige rengøring og hjælper dig med at fjerne snavs/smuss og støv fra dine gulve, så du ikke selv skal/må gøre det.

## INDHOLD

<b>1. GENERELLE SIKKERHEDSREGLER</b>	93
<b>2. LÆR DIN VR 201 PETPRO AT KENDE/BLI KJENT MED DIN VR 102</b>	98
<b>3. OPLADNING/LADING AF BATTERIET</b>	99
<b>4. VEDLIGEHOLDELSE/VEDLIKEHOLD</b>	101
<b>5. FEJLFINDING/FEILSØKING</b>	101
<b>6. MILJØ OG MATERIALEGENVINDING/MATERIALGJENVINNING</b>	102
<b>7. PRODUKTSPECIFIKATIONER</b>	103
<b>8. VILEDA PRODUKTGARANTI</b>	103

## 1. GENERELLE SIKKERHEDSREGLER

### VIGTIGT

Læs hele brugermanualen/bruksanvisningen før ibrugtagning/bruk. Gem/spar brugermanualen/bruksanvisningen til senere brug.

### ADVARSEL

Robotstøvsugeren må udelukkende anvendes som beskrevet i denne manual. Hvis instruktionerne ikke overholdes, kan det resultere i elektrisk stød, brand og/eller alvorlig personskade. Ved brug af en elektrisk robot skal alle almindelige sikkerhedsregler overholdes, inklusive sikkerhedsreglerne i denne manual, for at reducere risikoen for brand, elektrisk stød, batterilækage/batterilekkasje og personskade.

## SIKKERHEDSREGLER

- Når robotten startes, skal den altid placeres midt i et lokale/rom eller midt på en overflade/et areal mindst en halv meter fra trapper.
- Kun til indendørs brug. Må ikke anvendes udendørs eller på balkoner, terrasser m.v.
- Udelukkende beregnet til hjemmebrug.
- Robotstøvsugeren er ikke legetøj. Undlad/unnlad at bruge støvsugeren til at sidde eller stå på. Hold godt øje med små børn og kæledyr, når robotstøvsugeren kører/er i bruk.
- Læg ikke tunge eller skarpe genstande/gjenstander oven på støvsugeren.
- Undlad at støvsuge brændbare/lett antannelige, brændende eller rygende genstande op.
- Undlad at bruge robotstøvsugeren til opugning af våde genstande/gjenstander.
- Må ikke anvendes på langluvede gulvtæpper eller våde gulve som badeværelser/bad eller vaskerum.
- Produktet må kun bruges ved temperaturer fra 15 °C til 35 °C. Må ikke anvendes i miljøer med høje temperaturer eller under bagende sol/i sterkt sollys i længere perioder.
- Før robotstøvsugeren sættes i gang, fjernes genstande/gjenstander som tøj/klær, papir, snore fra persiener eller gardiner, ledninger og skrøbelige/ømtålige genstande/gjenstander fra gulvet, da de kan blive viklet ind/sette seg fast i robotstøvsugerens børster.
- Kontroller, at støvbeholderen er tom før brug.
- ADVARSEL: Sorte eller mørke gulvtyper og trapper kan gøre faldsensorer/trappesensorene mindre pålidelige. Afprøv/test robotstøvsugeren på de pågældende/aktuelle gulve og trapper før brug.

## PERSONSIKKERHED

- Robotstøvsugerens forskriftsmæssige brug er beskrevet i denne manual. Brug af uautoriseret tilbehør og lignende –

- eller anden brug end den i brugermanualen beskrevne – kan medføre risiko for personskade.
- Denne robotstøvsuger må kun anvendes af børn over 8 år og af personer med begrænsede fysiske, følelsesmæssige eller mentale evner eller manglende erfaring og viden, hvis de bliver overvåget eller har fået relevante instruktioner i anvendelsen af robotstøvsugeren på en sikker måde og forstår de farer, der/som kan være forbundet med anvendelsen.
- Børn bør holdes under opsyn for at sikre, at de ikke leger/leker med robotstøvsugeren.
- Børn må/skal ikke lege/leke med robotstøvsugeren og må/skal kun anvende den til den forskriftsmæssige/tiltenkte brug.
- Dette apparatet indeholder/inneholder batterier som kun kan skiftes/byttes ut af faglærte.
- Rengøring og vedligeholdelse/vedlikehold af robotstøvsugeren må ikke udføres af børn uden opsyn.
- Opbevares et tørt sted.
- Opbevares utilgængelig for børn.
- Må udelukkende anvendes med de af producenten anbefalede tilbehørsdele./Må kun bruges med det tilbehøret som produsenten anbefaler.
- Filteret skal altid være monteret under brug.
- Sørg for, at robotstøvsuger og tilbehør ikke kommer i kontakt med ild, varme overflader og let antændelige genstande/gjenstander.
- Sænk ikke robotstøvsugeren ned i vand eller anden væske.
- Robotstøvsugeren må ikke anvendes i højder, der ligger over hovedhøjde,/må ikke bruges over hodehøjde for at forhindre, at støvsugeren falder ned og forårsager personskade.

## ELEKTRISKE SIKKERHEDSINSTRUKTIONER

- Undlad at ændre eller ombygge opladeren/laderen.
- Opladeren/laderen er beregnet til en bestemt spænding/spenning. Kontrollér, at husets netspænding/nettspenning er den samme som angivet på apparatets typeskilt.



- Før ibrugtagning tjekkes opladerledningen for beskadigelse og slitage./Kontroller at laderens ledning ikke er skadet eller slitt før du bruker laderen.
- Behandl opladerledningen/laderens ledning korrekt. Løft aldrig opladeren/laderen i/etter ledningen.
- Ledningen må aldrig bukkes/bøyes skarpt sammen eller presses sammen med tunge eller skarpe genstande/gjenstander.
- Træk aldrig i opladerledningen for at trække opladeren ud af stikket./Trekk aldri i laderens ledning når du skal ta laderen ut av stikkontakten. Tag i stedet fat/tak i selve opladeren/laderen.
- Hold opladerledningen/laderens ledning væk fra/unna varme overflader og skarpe kanter.
- Undlad at røre ved oplader/lader, stik/kontakt, adapter og ledninger eller robotstøvsuger med våde/våte hænder.
- Robotstøvsugeren er ikke beregnet til udendørs opbevaring eller opladning.
- Træk opladeren/laderen ud af stikkontakten før rengøring. Apparatet indeholder elektroniske dele. Må ikke nedsænkes i vand eller oversprøjtes/sprutes med vand. Tør blot/rengjør bare robotstøvsugeren af med en tør klud.

## **BRUG OG VEDLIGEHOLDELSE/VEDLIKEHOLD AF BATTERI**

- Brug altid det medfølgende batteri.
- ADVARSEL: Batteriet må kun genoplades/lades med den medfølgende aftagelige/avtakbare opladningsenhed (model nr. GQ12-190060-AG / GQ12-190060-AB / NLB060190W1E4S58 / NLB060190W1U4S58).
- Forsøg ikke at bruge opladeren/laderen til andre apparater, og forsøg ikke at oplade robotstøvsugeren med en anden oplader/lader, da dette kan beskadige/skade produktet og batteriet, hvilket vil betyde, at garantien ikke dækker/gjelder.
- Brug altid det medfølgende batteri, eller et batteri leveret af producenten.

- Under ekstreme forhold kan der forekomme lækage/lekkasje fra battericellerne. Hvis batterivæsken kommer i kontakt med huden, vaskes området straks med vand og sæbe/såpe. Hvis batterivæsken kommer i øjnene, skylles de grundigt med rent vand i min. 10 minutter, hvorefter lægen/lege kontaktes.
- Apparatet indeholder Lithium-Ion-batterier. Undlad at brænde batterierne eller udsætte dem for høje temperaturer, da de i så fald kan eksplodere.
- Når batteriet ikke er i brug, bør det opbevares separat, så det ikke kommer i berøring med andre små metalgenstande som papirclips, mønter, nøgler, søm, skruer eller andre metalgenstande, der kan skabe forbindelse mellem polerne/så det ikke kommer i berøring med andre små metallgenstander som binders, mynter, nøkler, spiker, skruer eller andre metallgenstander som kan forårsage kortslutning.
- Afkortning/kortslutning af batteripoler kan forårsage brand.
- Batteriet skal udtages/tas ut af robotstøvsugeren, før det bortskaffes/kasseres.
- Batteriet bortskaffes/kasseres i henhold til sikkerhedsforskrifterne og afsnittet Miljø og materialegenvinding/materialgjenvinning på side 102 i denne manual. Batteriet må ikke bortskaffes med husholdningsaffaldet/må ikke kastes i restaffaldet.
- Robotstøvsugeren skal tages ud af stikkontakten, før batteriet udtages/fjernes.
- ADVARSEL: Undlad at forsøge at oplade/lade batteriet, hvis det på nogen måde bliver beskadiget/er skadet. Kontakt Vileda kundeservice (se sidste side).
- Oplad/lad batteriet i 6 timer før ibrugtagning/brug første gang. Efter ibrugtagning/første gangs bruk er opladningstiden ca. 5-6 timer.
- Oplad/lad robotstøvsugeren direkte fra adapteren i 6 timer, hvis den ikke skal anvendes i mere end 3 måneder.
- ADVARSEL: Ved batteriskift skal der anvendes batterier leveret af Vileda.

## SERVICE

- Før brug af robotstøvsugeren, og hvis den har været udsat for stød eller slag, skal den tjekkes/kontrolleres for tegn på slitage/slitasje eller beskadigelse/skade.
- Anvend ikke robotstøvsugeren, hvis den er beskadiget/skadet eller har defekte dele.
- Reparationer må kun udføres af en godkendt servicetekniker eller en tilsvarende kvalificeret person.
- Ombyg/endre aldrig robotstøvsugeren på nogen måde, da det kan medføre risiko for personskade.
- Brug udelukkende originale reservedele og tilbehørsdele./tilbehør leveret eller anbefalet af Vileda.

## 2. LÆR DIN VR 201 PETPRO AT KENDE / 2. BLI KJENT MED DIN VR 201 PETPRO

Se side 3 i manualen som reference.

1. Display	4. Rengøringsbørste	13. Forhjul
1a. Støjsvag knap	5. Blød stødfanger	14. Opladningskontakter
1b. Home-knap til at finde dockingstation og reducere tiden ved indstilling af tid eller rengøringskema / timeplan	6. forreste stødfanger inkl. forhindringssensorer / hindersensorer	15. Trinsensorer / trappesensorer
1c. Visning af klokkeslæt, fejlkode og batteristatus	7. Sidebørster	16. Dockingstation
1d. Planlægningsknap	8. Udgang til oplader / uttak til lader	17. Opladningspoler til automatisk opladning i dockingstationen
1e. Auto-rengøringsknap	9. Tænd/sluk-knap / hovedbryter	18. Dockingstationens LED-indikator
1f. Betjeningsknap / av/på-knapp	10. Batteridæksel	19. Kabelhåndteringsystem
2. Dæksel til støvbeholder	11. Hovedbørsteenhed	20. Strømforsyningsudgang
3. støvbeholder inkl. finstøvsfilter	11a. Dæksel til hovedbørste med klemmer	
3a. Finstøvsfilter	11b. Hovedbørste	
3b. Filteramme	12a/12b. Hjul	

## KNAPPER, DISPLAY OG RENGØRINGSPROGRAMMER

**AKTIVERER TÆND/SLUK-KNAPPEN FOR AT TÆNDE FOR/HOVEDBRYTEREN FOR Å SLÅ PÅ ROBOTSTØVSUGEREN: "ON" (9)**

### 1a. LYDSVAG-KNAP/1A. STØJSVAG-KNAPP

Tryk på Lydsvag-knappen/Støjsvag-knappen i standby eller auto-rengøringstilstand/-modus for at sætte robotstøvsugeren i den mere komfortable lydsvage/støysvake rengøringstilstand/-modus.

Robotstøvsugeren vælger automatisk det optimale rengøringsmønster og reducerer lydniveauet/lydniveauet ved at reducere hastighed, børstearmens rotation og sugkraft og dermed arbejde mere lydsvagt/støysvagt. Tryk på Lydsvag-/Støjsvag-knappen i lydsvag/støysvag rengøringstilstand/-modus for at gå i standby-tilstand/-modus.

I planlægningsstilstand: øg tallet ved planlægning af rengøring og indstilling af klokkeslæt.

### 1b. HOME-KNAP

Tryk på Home-knappen i standby- eller driftstilstand/-modus for at finde dockingstationen og oplade/lade. I planlægningsstilstand/-modus: reducer tallet ved planlægning af rengøring.

### 1c. VISNING AF KLOKKESLÆT, FEJLKODE OG BATTERISTATUS

Kombinationen af tal og bogstaver viser det aktuelle klokkeslæt, planlagt rengøring og fejlkoder.

Batteriindikatoren viser det resterende kapacitetsniveau/kapacitetsnivået og batteriets opladningsstatus/ladestatus.

### 1d. PLANLÆGNINGSKNAP

Du kan planlægge rengøringstiden efter dit personlige behov. Robotstøvsugeren starter auto-rengøring dagligt på det fastlagte/fastsatte klokkeslæt

Trin 1: Tryk på planlægnings- og Homeknappen, når robotten er i standby modus, for at vælge indstillinger for ur. Trin 2: Tryk på planlægningsknappen i standby modus, for at vælge indstilling af klokkeslæt til planlægning af den daglige rengøring.

For at rydde den planlagte rengøringstid, tryk på PLAN-knappen i 5 sekunder.

### 1e. AUTO-RENGØRINGSKNAP

Tryk på autorengøringsknappen i standby eller støjsvag modus, for at sætte robotstøvsugeren i autorengøringsmodus.

Robotstøvsugeren vælger automatisk det optimale rengøringsmønster, som består af forskellige automatiske bevægelser, zigzag- og spiralmønstre.

I auto-rengøringstilstand/-modus trykkes på auto-rengøringsknappen for at gå i standby-tilstand/-modus.

### 1f. BETJENINGSKNAP / AV/PÅ-KNAPP

Tryk på betjeningsknappen / av/på-knappen for at tænde/slå på og slukke for/slå av robotstøvsugeren. Når du trykker på knappen, mens støvsugeren arbejder, går den i standby-modus.

Tryk på betjeningsknappen / av/på-knappen i standby-modus for at vælge sleep-tilstand/hvilemodus.

Obs! Tryk på støjsvag knappen + planlægningsknappen samtidig for at slukke for/slå av lyden på robotstøvsugeren.

## 3. PRODUKTETS FUNKTION

### 3.1 OPLADNING AF BATTERIET

Batteriindikatoren (13) består af 3 felter

Alle tre felter lyser: Batteriet er fuldt opladet, og Auto- og Støjsvagt program kan bruges.

To felter lyser: Batteriet er halvt opladet.

Et felt lyser: Lavt batteriniveau/batterinivå. Det anbefales at begynde opladning.

Et felt blinker: Batteriet skal oplades/må lades. Rengøringsprogram ikke muligt.



#### TIP TIL AT/TIPS FOR Å FORLÆNGE BATTERIETS LEVETID:

- Oplad batteriet i 5-6 timer før første ibrugtagning/gangs bruk.
- Oplad robotstøvsugeren, så snart der er lavt batteriniveau.
- Oplad batteriet helt, hvis robotstøvsugeren ikke skal anvendes i længere tid, sluk for afbryderknappen/slå av bryteren, tag batteriet ud og opbevar det et køligt, tørt sted.
- Oplad robotstøvsugeren direkte fra adapteren i 5-6 timer, hvis den ikke skal anvendes i/på mere end 3 måneder.

### 3.2 TÆNDE OG SLUKKE/SLÅ PÅ OG AV

#### TÆNDE FOR/SLÅ PÅ ROBOTSTØVSUGEREN

Tryk på tænd/sluk knappen/hovedbryteren ved siden af støvbeholderen (9) for at tænde for/slå på robotstøvsugeren. Der kommer en lyd og LED displayet og knapperne lyser.

Hvis planlægningstilstand/-modus er aktiveret, lyser planlægningsknappen også.

Tryk på rengørings eller støjsvagknappen, for at starte Auto eller Støjsvag rengøring af gulvene.

Tryk på den valgte knap igen, for at sætte robotstøvsugeren på pause.

Bemærk: Når robotstøvsugeren startes, skal den altid placeres midt i et lokale eller midt på en overflade/i et område mindst en halv meter fra trapper.

#### I STANDBY MODUS

Standby betyder, at der er tændt for strømmen til robotstøvsugeren/at strømmen til roboten er på, og at den er klar til brug. Betjeningsknappen / av/på-knappen blinker. Tryk på betjeningsknappen / av/på-knappen på robotstøvsugerens krop for at sætte den på pause og gå i standby-tilstand/-modus.

#### SLEEP-TILSTAND/HVILEMODUS

I sleep-tilstand/hvilemodus bliver robotstøvsugerens display mørkt (men støvsugeren er ikke slukket/avslået). Betjeningsknappen / av/på-knappen pulserer langsomt.

For at spare strøm kan du fra standby-tilstand sætte støvsugeren i sleep-tilstand/hvilemodus på en af følgende måder:

- Tryk længe på betjeningsknappen / av/på-knappen Ovenpå robotstøvsugeren
- Robotstøvsugeren går automatisk i sleep-tilstand/hvilemodus ved lav strømspænding eller efter 5 minutter i standby-tilstand/-modus

#### SLUKKE FOR/SLÅ AV ROBOTSTØVSUGEREN

Sluk for robotstøvsugeren på hovedafbryderen/slå av hovedbryteren (9) for at deaktivere enheden.

Obs! Kontrollér, at robotstøvsugeren er slukket/avslået, når den skal oplagres/lagres i længere tid.

### 3.3 TIDSPLANLÆGNING

Se side 8 i manualen som reference.



#### TIP TIL NEM/TIPS FOR ENKEL PLANLÆGNING:

- Planlægningstiden bruger maskinens klokkeslæt som reference. Derfor skal robotstøvsugerens ur indstilles korrekt, før planlægningen sker.
- Når robotstøvsugerens planlægning er indstillet, starter den automatisk på det fastlagte klokkeslæt, når der er tændt for hovedafbryderen/når hovedbryteren er slået på. Det programmerede klokkeslæt bliver gemt/blir lagret, selvom der slukkes for støvsugeren/selv om støvsugeren blir slået av.
- For at rydde den planlagte rengøringstid, tryk på PLAN-knappen i 5 sekunder.

Obs! Robotstøvsugeren kan kun indstilles, når den står i standby-tilstand eller oplader på/lader i dockingstationen. Tryk længe på betjeningsknappen / av/på-knappen på robotstøvsugerens krop, hvis støvsugeren er i Sleep-tilstand/hvilemodus. Sæt robotstøvsugeren på pause før indstilling af planlægning, hvis støvsugeren står i rengørings-tilstand/-modus.

## 4. VEDLIGEHOLDELSE/VEDLIKEHOLD

Se side 4-7 i manualen som reference

Tips til at bevare en stabil ydelse:

Det anbefales at vedligeholde din Vileda robotstøvsuger regelmæssigt for at bevare en optimal ydelse.

Robotstøvsugerdel	Vedligeholdelseshyppighed/ vedlikeholdsinterval	Vedligeholdelseskode	Udskiftningshyppighed
Støvbeholder	Efter hver brug	—	—
Sidebørste og hovedbørste	En gang ugentligt/i uken (to gange ugentligt/i uken i hjem med kæledyr), og når vedligeholdelseskode "1" vises		Hver 6.-12. måned
Fintstøvfiler	En gang månedligt/i måneden (to gange månedligt/i måneden i hjem med kæledyr), og når vedligeholdelseskode "2" vises		Højeffektivt filter: Hver 4. måned
Front hjul kørehjul trappesensor ladeudgange/stik	En gang månedligt, og når vedligeholdelseskode "2" vises		—



### BATTERISKIFT

Brug kun et nyt batteri af samme type, som det, der blev leveret fra Vileda.

- Kontrollér at enheden er slukket/slået av ved hovedafbryderen/hovedbryteren.
- Fjern skruene på batteridækslet/batteridekselet med en skruetrækker/skrutrekker.
- Fjern batteridækslet/batteridekselet.
- Løft batteriet ud af robotstøvsugeren.
- Frakobl batteriet fra robotstøvsugeren ved at trække ledningen ud/Trekk ud støpselet som kobler batteriet og roboten.

## 5. FEJLFINDING/FEILSØKING

Problem	Mulig årsag	Mulig løsning
Robotstøvsugeren kører/fungerer ikke	<ul style="list-style-type: none"> <li>• Batteriniveaue/batterinivået er for lavt</li> <li>• Støvbeholderen er ikke isat/satt i (korrekt)</li> </ul>	<ul style="list-style-type: none"> <li>• Oplad batteriet i 6 timer</li> <li>• Isæt støvbeholderen</li> </ul>
Suger ikke eller næsten ikke	<ul style="list-style-type: none"> <li>• Støvbeholderen er fuld</li> <li>• Filteret er blokeret af snavs/smuss</li> <li>• Filteret mangler</li> </ul>	<ul style="list-style-type: none"> <li>• Tøm støvbeholderen</li> <li>• Rens filteret med børsten</li> <li>• Sæt filteret på plads igen</li> </ul>
Unormal bevægelse	<ul style="list-style-type: none"> <li>• Hjulene er snavsede/skitne</li> <li>• Faldsensorer er snavsede/trappesensorene er skitne</li> </ul>	<ul style="list-style-type: none"> <li>• Rens hjulene</li> <li>• Rens faldsensorerne/trappesensorene</li> </ul>
Lavt batteriniveau/batterinivå efter opladning, eller opladning ikke mulig	<ul style="list-style-type: none"> <li>• Batteriforbindelse er ikke god</li> <li>• Oplader/lader eller batteri er defekt</li> </ul>	<ul style="list-style-type: none"> <li>• Kontakt Vileda service (se sidste side for adresse)</li> </ul>

Problem	Mulig årsag	Mulig løsning
Display viser fejlkode 	• Hovedbørsten og sidebørsterne er blokerede	• Rens hovedbørsten og sidebørsterne som beskrevet i kapitlet "Vedligeholdelse/vedlikehold"
Display viser fejlkode 	• Forhjul og kørehjul er snavsede/skitne eller blokerede • Opladningskontakter/ladekontaktene er snavsede/skitne • Faldsensorer/trappesensorene er støvede • Finstøvsfilter er blokeret	• Rens de respektive dele som beskrevet i kapitlet "Vedligeholdelse/vedlikehold"
Fejlkode "A / U / B / N"	• Støbbeholderen ikke placeret (korrekt)	• Tag smudsbeholderen/støbbeholderen ud, og sæt den i robotstøvsugeren igen
Fejlkode "E / r / r / o"	• Batteriforbindelse er ikke god	• Kontakt Vileda service (se sidste side for adresse)
Fejlkode "E / diverse / diverse / diverse"	• Enheden berører ikke underlaget • Sensorer er blokerede eller snavsede/skitne	• Sæt robotstøvsugeren på fast underlag • Kontroller den forreste stødfangers følsomhed/følsomheden til fremre stødfangers • Rens nederste faldsensorlinse/trappesensorlinse • Rens sensorlinse på forreste stødfangers/fremre stødfanger
Fejlkode "L / diverse / diverse / diverse"	• Motorer er overbelastede eller blokerede	• Kontroller, om blæseråbningen/vifteåbningen er fri, og tøm støbbeholderen

**Prøv at slukke og tænde for robotstøvsugeren/prøv at slå roboten på og av igen, hvis ovenstående løsninger ikke fungerer, og test/forsøk igen. Kontakt Vileda ved behov for yderligere assistance/hjelp, teknisk support eller for at bestille tilbehør eller reservedele (se sidste side for adresse).**

## 6. MILJØ OG MATERIALEGENVINDING/MATERIALGJENVINNING

Vileda robotstøvsugere VR 201 PetPro overholder EU-direktivet 2012/19/EF – affald af elektrisk og elektronisk udstyr.

Emballagen er fremstillet af genbrugsmateriale og mærket med genbrugssymbol. Følg de lokale regler for bortskaffelse/afvalg. Hold al emballage (plastposer, polystyrendele/isopor osv.) uden for børns rækkevidde, da det kan være farligt at lege/leke med.

Når produktet har udtjent sin levetid, må det ikke bortskaffes sammen med husholdningsaffaldet/skal det ikke kastes i restaffaldet. Aflever/lever i stedet produktet til genanvendelse/gjenvinning for at undgå utilsigtede miljøpåvirkninger og risiko for personskader på grund af u hensigtsmæssig affaldsbortskaffelse/afvalshåndtering.

Symbolet  viser, at Vileda VR 201 PetPro skal afleveres til genanvendelse/skal gjenvindes i henhold til de regler, der gælder for bortskaffelse af elektroniske apparater.

Produktet indeholder et Li-Ion batteri, der ikke må bortskaffes sammen med husholdningsaffaldet/som ikke må kastes i restaffaldet. Aflever/lever batteriet på en genbrugsstation/miljøstasjon.

Batterier kan være skadelige for miljøet og kan eksplodere, hvis de udsættes for høje temperaturer. Overtrædelse af disse regler kan medføre brandfare og/eller risiko for alvorlig personskade.

Kontakt kommunen, dit renovationselskab eller den butik, hvor du købte robotstøvsugeren, hvis du ønsker yderligere oplysninger om håndtering og genanvendelse/gjenvinning af dette produkt.

For eksempel skal bortskaffelse af robotstøvsugeren og dets tilhørende dele måske ske på en særlig genbrugsstation./Det kan f.eks. være nødvendigt at levere robotstøvsugeren og tilhørende deler til en miljøstasjon.

## 7. PRODUKTSPECIFIKATIONER

<b>Model</b>	0769-02
<b>Mekaniske specifikationer</b>	Størrelse 32 x 8 cm Vægt/vekt ~2,2 KG
<b>Elektriske specifikationer</b>	Nominal spænding 10,8 V Batteri Li-Ion 10,8 V, 2600 mAh Ladetid 5-6 t
<b>Opladerens specifikationer</b>	Nominal indgangsspænding 100-240 V vekselstrøm Nominal udgangsspænding 19 V jævnstrøm/likestrøm Nominal udgangsstrøm 600 mA

## 8. VILEDA PRODUKTGARANTI

### A. OMFANG

- Vileda garanterer, at produktet leveres uden materiale- og produktionsfejl. Garantien gælder fra købsdatoen og i en periode på to år frem/frem i tid. Hvem der/som er den garantistillende virksomhed fremgår af nærværende/dette dokument eller den medfølgende folder. Det kan desuden ses på vores hjemmeside [www.vileda.com](http://www.vileda.com).
- Hvis produktet bliver defekt inden for/i løbet af garantiperioden (der løber/som løber fra den oprindelige købsdato) på grund af materiale- eller produktionsfejl, vil Vileda eller et autoriseret serviceværksted i området uden omkostninger til arbejds løn og dele reparere eller (efter Viledas beslutning) udskifte produktet eller de defekte dele i henhold til nedennævnte betingelser og begrænsninger. Vileda kan udskifte/erstatte defekte produkter eller dele med nye eller reoverede/reparerte produkter eller dele. Alle ombyttede/erstattede produkter og dele overgår i Viledas eje.
- Garantien dækker ikke:
  - almindelig vedligeholdelse/vedlikehold, reparation og udskiftning af dele på grund af slitage/slitasje
  - sliddele/forbruksdeler (komponenter, der forventeligt skal/som forventes å udskiftes regelmæssigt i løbet af produktets levetid, eksempelvis rondeller/støvsfilter)
  - skader eller defekter forårsaget af fejlagtig brug eller håndtering af produktet, der/som ikke kan betegnes som normal brug i hjemmet
  - skader eller forandringer af produktet, der/som skyldes:
    - fejlagtig anvendelse, herunder:
      - håndtering, der/som resulterer i fysiske, kosmetiske eller overfladerelaterede skader eller forandringer af produktet
      - tilsidesættelse af/brudd på Viledas instruktioner vedrørende installation og normal anvendelse af produktet
      - tilsidesættelse af/brudd på Viledas instruktioner vedrørende korrekt vedligeholdelse/vedlikehold
      - installation eller brug af produktet på en måde, der/som ikke er i overensstemmelse med de tekniske standarder og sikkerhedsmæssige bestemmelser eller standarder i det land, hvor produktet er installeret eller i brug
    - brug af produktet sammen med tilbehør, udstyr eller lignende af en anden type, beskaffenhed og standard end foreskrevet af Vileda
    - reparation eller forsøg på reparation af personer, der/som ikke repræsenterer Vileda eller er medlem af Viledas autoriserede servicenetværk
    - uheld, brand, væsker, kemikalier eller andre stoffer, oversvømmelse/flo, rystelser/vibrasjoner, overdreven/sterk varme, utilstrækkelig ventilation, strømstød/elektriske støt, overdreven eller forkert tilgangsspænding eller indgangsspænding/for sterk eller feilagtig elektrisk spænding, stråling, elektrostatisk udladning, herunder lynnedslag, eller andre eksterne kræfter samt slag og stød.

### B. BETINGELSER

- Garantien gælder kun ved fremvisning af den originale faktura eller kvittering (med angivelse af købsdato, model og forhandler) sammen med det defekte produkt inden for garantiperioden. Vileda kan afvise at reparere produktet gratis under garantien, hvis disse dokumenter ikke fremvises, eller hvis de er ufuldstændige eller ulæselige. Garantien gælder ikke, hvis modelnavn eller serienummer på produktet er blevet ændret, udstreget/slettet, fjernet eller gjort ulæseligt.

- Garantien dækker ikke transportomkostninger og risici/risikoer i forbindelse med transport af produktet til og fra Vileda eller servicetekniker.
- Vi gør opmærksom på, at betaling for et servicetjek/feilsøking af produktet afholdes/gjøres af kunden, såfremt det viser sig, at produktet ikke kan repareres under garantien (uanset årsag), eller hvis produktet fungerer, som det skal, eller hvis der ikke findes nogen hardware-fejl/maskinwarefeil.

### C. UNDTAGELSER/UNNTAK OG BEGRÆNSNINGER

- Ud over ovennævnte udsteder/gir Vileda ingen garanti (eksplicit, implicit, lovfæstet eller på anden måde) vedrørende produktets kvalitet, ydeevne/ytelse, nøjagtighed, driftssikkerhed, anvendelighed til et bestemt formål eller lignende.
- Vileda påtager sig ikke ansvaret for indirekte skader eller andre følgeskader, der/som forårsages af fejlagtig brug af apparatet. Bortset fra bestemmelser andet steds i denne paragraf yder/gir Vileda ikke erstatning, der/som overstiger produktets pris. Hvis du er i tvivl om brugen af produktet eller har spørgsmål til garantien, kan du ringe til Vileda kundeservice.
- Intet i denne garanti har til hensigt at begrænse Viledas ansvar for død, personskade eller skade på privat ejendom, som forårsages af, at produktet viser sig at være defekt på grund af Viledas forsømmelighed/skjødesløshet, mens det anvendes af forbrugeren.

### D. DINE LOVBESTEMTE RETTIGHEDER

Som forbruger har du lovbestemte rettigheder hvad angår produkter, som er defekte eller ikke i overensstemmelse med beskrivelsen. Råd om dine juridiske rettigheder kan fås fra Borgerservice i din kommune eller Forbrugerrådet/Forbrugerrådet. Intet i denne garanti vil påvirke disse rettigheder.

### E. DIN GARANTISTILLER

Garantistiller for dette produkt er:

Freudenberg Home and Cleaning Solutions AB.

Du kan kontakte Vileda via kontaktformularen på [www.vileda.dk](http://www.vileda.dk) eller ved at ringe til forbrugerkontakt på tlf. (+45) 70 21 00 52, tryk 3.

Freudenberg Home and Cleaning Solutions AB., Box 4013, 203 11 Malmö



Kiitos kun valitsit uuden Vileda VR 201 PetPro-robotti-imurin. VR 201 PetPro-imurista tulee kumppanisi päivittäiseen siivoukseen. Se auttaa poistamaan lian ja pölyn lattioiltasi puolesta-si.

## SISÄLLYS

<b>1. YLEISET VAROITUKSET</b>	105
<b>2. TUTUSTU VR 201 PETPRO-ROBOTTI-IMURIIN</b>	109
<b>3. AKUN LATAAMINEN JA UUDELLEEN LATAAMINEN</b>	110
<b>4. HUOLTO</b>	111
<b>5. VIANMÄÄRITYS</b>	112
<b>6. YMPÄRISTÖ JA KIERRÄTYS</b>	113
<b>7. TUOTETIEDOT</b>	113
<b>8. VILEDAN TUOTETIEDOT</b>	113

## 1. YLEISET VAROITUKSET

### TÄRKEÄÄ

Lue kaikki ohjeet ennen käyttöä. Säilytä ne vastaisen varalle.

### VAROITUS

Käytä robotti-imuria ainoastaan tässä oppaassa kuvatulla tavalla. Seuraavien ohjeiden huomiotta jättäminen saattaa aiheuttaa sähköiskun, tulipalon ja/tai vakavia henkilövahinkoja. Robottia käytettäessä tulee aina noudattaa perusturvatoimia, seuraavia mukaan lukien, tulipalon, sähköiskun, henkilövahinkojen tai akun vuotamisen välttämiseksi.



## KÄYTTÖRAJOITUKSET

- Kun käynnistät robotti-imurin, aseta se aina keskelle huonetta tai tilaa, vähintään puolen metrin päähän reunoista.
- Vain sisäkäyttöön. Älä käytä laitetta ulkona tai parvekkeella.
- Vain kotitalouskäyttöön.
- Robotti ei ole lelu. Älä istu tai seiso sen päällä. Pikkulapsia ja kotieläimiä tulee valvoa robotin käytön aikana.
- Älä laita painavia tai teräviä esineitä laitteen päälle.
- Älä käytä robottia tulenarkojen, palavien tai savuavien esineiden imurointiin.
- Älä käytä robottia märkien esineiden tai nesteiden imurointiin.
- Älä käytä pitkänukkaisella matolla tai märällä lattialla, kuten kylpyhuoneessa tai kodinhoituhuoneessa.
- Käytä tätä tuotetta 15–35 asteen lämpötilassa. Älä käytä tätä tuotetta pitkään kuumassa ympäristössä tai polttavan auringon alla. Ennen laitteen käyttöä poista lattialta esimerkiksi vaatteet, paperit, verhojen tai kaihtimien vetonarut, virtajohdot ja mahdolliset helposti särkyvät esineet, jotta ne eivät takerru harjoihin.
- Varmista ennen käyttöä, että pölysäiliö on tyhjä.
- VAROITUS: Mustat tai tummat lattiat ja portaat saattavat heikentää porrasanturien toimintaa. Kokeile niiden toimintaa omalla lattiallasi ja portaillasi ennen laitteen käyttöä.

## HENKILÖKOHTAINEN TURVALLISUUS

- Tässä oppaassa kuvataan laitteen oikea käyttötapa. Muun kuin tässä oppaassa kuvatun lisä- tai liitäntäosan käyttö tai toiminnon tekeminen saattaa aiheuttaa henkilövahingon robottia käytettäessä.
- Tätä robotti-imuria saavat käyttää vähintään 8-vuotiaat lapset sekä sellaiset henkilöt, joiden fyysinen, aistillinen tai henkinen toimintakyky on rajoittunut tai joilla ei ole kokemusta tai tietoa laitteen käytöstä vasta sitten, kun heitä on neuvottu laitteen turvallisesta käytöstä ja he ymmärtävät käyttöön liittyvät vaarat.
- Lasten ei tule antaa leikkiä robotti-imurilla.

- Lapset eivät saa leikkiä robotti-imurilla, ja imuria tulee käyttää ainoastaan sen käyttötarkoitukseen.
- Tämä laite sisältää akkuja ja niiden vaihtamisen tulee suorittaa vain siihen pätevä henkilö.
- Lapset eivät saa puhdistaa tai huoltaa laitetta ilman valvontaa.
- Säilytä laitetta kuivassa paikassa.
- Pidä lasten ulottumattomissa.
- Käytä laitteessa ainoastaan valmistajan suosittelemia varaosia.
- Älä käytä laitetta ilman asianmukaisesti asennettua suodatinta.
- Älä aseta laitetta tai sen lisäosia tulen lähelle, kuumille pinnoille tai tulenarkojen aineiden lähelle.
- Älä upota robotti-imuria veteen tai muuhun nesteeseen.
- Älä käytä tätä tuotetta pään yläpuolella, jotta se ei putoa ja aiheuta henkilövahinkoja.

## SÄHKÖTURVALLISUUSOHJEET

- Älä tee latauslaitteeseen mitään muutoksia.
- Latauslaite on suunniteltu käytettäväksi tietyllä jännitteellä. Varmista aina, että verkkovirran jännite vastaa laitteen arvokilvessä olevaa merkintää.
- Tarkista ennen käyttöä, että latauslaitteen johto ei ole kulunut tai vaurioitunut.
- Älä käytä latauslaitteen johtoa virheellisesti: älä koskaan nosta laitetta johdosta.
- Älä taivuta verkkojohtoa tai purista verkkojohtoa painavilla tai terävillä esineillä.
- Älä irrota latauslaitteen pistoketta johdosta vetämällä, vaan pidä kiinni latauslaitteesta vetäessäsi sen irti.
- Älä päästä latauslaitteen johtoa kuumille pinnoille tai lähelle teräviä kulmia.
- Älä käsittele latauslaitetta, pistoketta, adapteria, liittimiä tai robotti-imuria märin käsin.
- Älä säilytä tai lataa robottia ulkona.
- Irrota laite pistorasiasta ennen puhdistusta tai huoltoa. Tuote sisältää elektronisia osia. Älä upota laitetta veteen tai suihkuta sille vettä. Käytä laitteen puhdistukseen ainoastaan kuivaa liinaa.

## AKUN KÄYTTÖ JA HOITO

- Käytä ainoastaan tuotteen mukana toimitettua akkua.
- VAROITUS: Käytä akun lataukseen ainoastaan irrotettavaa syöttöyksikköä (mallinro. GQ12-190060-AG / GQ12-190060-AB / NLB060190W1E4S58 / NLB060190W1U4S58) joka toimitetaan tämän laitteen mukana.
- Älä käytä latauslaitetta minkään muun laitteen lataamiseen äläkä lataa tätä laitetta millään muulla latauslaitteella, sillä se saattaa vahingoittaa tuotetta ja akkua ja kumoaa takuun.
- Käytä ainoastaan tuotteen mukana toimitettua akkua tai valmistajan akkua.
- Ääriolosuhteissa akku saattaa vuotaa. Jos nestettä joutuu iholle, pese se viipymättä vedellä ja saippualla. Jos nestettä joutuu silmiin, huuhtelee niitä viipymättä puhtaalla vedellä vähintään 10 minuutin ajan ja hakeudu lääkärin hoitoon.
- Tämä tuote sisältää litiumioniakkuja. Älä polta akkuja tai altista niitä korkeille lämpötiloille, sillä ne saattavat räjähtää.
- Kun akkuyksikkö ei ole käytössä, pidä se etäällä metalliesineistä kuten paperiliittimistä, kolikoista, avaimista, nauloista, ruuveista tai muista pienistä esineistä, jotka saattavat muodostaa yhteyden navasta toiseen ja aiheuttaa oikosulun.
- Akun napojen oikosulku saattaa aiheuttaa tulipalovaaran.
- Poista akku robotti-imurista ennen hävittämistä.
- Akku tulee hävittää turvallisesti ja tämän oppaan sivulla 113 olevan kappaleen Ympäristö ja kierrätys mukaisesti. Akkua ei saa hävittää kotitalousjätteen mukana.
- Robotti-imuri on irrotettava verkkovirrasta ennen akun poistoa.
- VAROITUS: Älä yritä ladata akkua, jos se on vaurioitunut millään lailla. Ota yhteyttä Viledan kuluttajapalveluun osoitteeseen (katso viimeinen sivu).
- Lataa akkua 6 tunnin ajan ennen ensimmäistä käyttökertaa. Ensimmäisen käyttökerran jälkeen latausaika on noin 5-6 tuntia.
- Jos robotti-imuri ei ole käytössä 3 kuukauteen, lataa sitä suoraan muuntajalla 6 tunnin ajan.
- VAROITUS: Käytä vain Viledan toimittamaa akkua.

## HUOLTO

- Ennen robotti-imurin käyttöä ja sen altistuttua iskuille tarkista, että laitteessa ei ole vaurioita tai kulumia.
- Älä käytä robotti-imuria, mikäli jokin sen osa on vaurioitunut tai viallinen.
- Laitteen korjaustyöt tulee antaa aina valtuutetun huoltopalvelun tai asianmukaisen pätevyyden omaavan henkilön tehtäväksi.
- Älä koskaan tee robotti-imuriin minkäänlaisia muutoksia, sillä ne voivat lisätä henkilövahinkojen riskiä.
- Käytä vain Viledan toimittamia tai suosittelemia vara- ja lisäosia.

### 2. TUTUSTU VR 201 PETPRO-ROBOTTI-IMURIIN

Viittaa käyttöoppaan sivuun 3.

1. Näyttö	3a. Hienon pölyn suodatin	11b. Pääharja
1a. Hiljainen-painike	3b. Suodattimen kehys	12a/12b. Pyörät
1b. Koti-painike, jota painamalla imuri löytää telakkaan ja josta voi vähentää aikaa tai muuttaa ohjelma-asetuksia	4. Puhdistusharja	13. Etupyörä
1c. Aika, virhekoodi ja akun tilailmaisin	5. Pehmeä törmäyssuoja	14. Latauspistorasia
1d. Suunnitelma-painike	6. Etutörmäyssuoja ml. estesensorit	15. Porrasanturit
1e. Automaattinen imurointi-painike	7. Sivuharjat	16. Telakka
1f. Virtakytkin	8. Latauspistorasia	17. Latauspiste automaattiseen latauksen telakassa
2. Pölysäiliön kansi	9. Pääkytkin	18. Telakan LED-merkkivalo
3. Pölysäiliö ml. hienon pölyn suodatin	10. Akun kansi	19. Johdonhallintajärjestelmä
	11. Pääharjan koko:	20. Virtalähteen pistoke
	11a. Pääharjan suojus sekä kiinnikkeet	

### PAINIKKEET, NÄYTTÖ JA SIIVOUSTILATILAT

KÄYNNISTÄÄKSESI ROBOTIN AKTIVOI PÄÄKYTKIN: "ON" (9)

#### 1a. HILJAINEN-PAINIKE

Paina valmiustilassa tai automaattisessa siivoustilassa hiljainen-painiketta saadaksesi laitteen hiljaiseen siivoustilaan, jolloin imurointi ei häiritse. Robotti-imuri valitsee automaattisesti optimaalisen siivouskuvion ja vähentää melutasoa hiljaisemmalla nopeudella, harjojen pyörimisvauhdilla ja imuteholla, jolloin toiminta on hiljaisempaa. Paina hiljaisessa siivoustilassa hiljainen-painiketta ja kytke imuri valmiustilaan. Suunnitelma-tilassa: suurena numeroa, kun ohjelmoit siivouksen ja asetat ajan.

#### 1b. KOTI-PAINIKE

Paina valmiustilassa tai toimintatilassa koti-painiketta löytääksesi telakan ja ladataksesi imurin. Suunnitelma-tilassa: pienennä numeroa, kun ohjelmoit siivouksen.

**1c. AIKA, VIRHEKODI JA AKUN TILAILMAISIN**

Numero- ja kirjainyhdistelmät näyttävät kuluvan ajan, ohjelmoidun imuroinnin ja virhekoodit. Akun merkkivalo näyttää akun lataustason ja akkujen lataustilan.

**1d. SUUNNITELMA-PAINIKE**

Voit ohjelmoida imurointiajan omien tarpeittesi mukaan. Robotti käynnistyy päivittäin suorittaakseen automaattisen siivouksen asetettuna aikana.

Vaihe 1: Paina valmiustilassa suunnitelma- ja koti-painiketta päästäksesi kellonasetustilaan.

Vaihe 2: Paina valmiustilassa suunnitelma-painiketta päästäksesi kellonasetustilaan asettaaksesi päivittäisen siivouksen.

Voit puhdistaa suunnitellun puhdistusajan painamalla PLAN-painiketta 5 sekunnin ajan.

**1e. AUTOMAATTINEN IMUROINTI -PAINIKE**

Paina valmiustilassa tai hiljaisessa tilassa automaatti-painiketta päästäksesi automaattiseen siivoustilaan. Imuri valitsee automaattisesti optimaalisen imurointikuvion, jossa toistuu automaattinen, siksakki ja spiraali käyntikuvio.

Paina automaattisessa siivoustilassa automaatti-painiketta ja kytke imuri valmiustilaan.

**1f. VIRTAKYTKIN**

Paina virtakytkintä käynnistääksesi ja sammuttaaksesi robotti-imurin. Kun painat sitä robotin työskennellessä, se siirtyy valmiustilaan.

Paina valmiustilassa virtakytkintä päästäksesi lepotilaan.

Huomaa: Kun haluat kytkeä äänen pois päältä robotista, paina hiljainen-+suunnitelma-painikkeita samanaikaisesti

## 3. TUOTTEEN TOIMINTA

### 3.1 AKUN LATAAMINEN JA UUELLEEN LATAAMINEN

Akun merkkivalo (1c) perustuu kolmeen palkkiin:

Kolme palkkia: Akku on täyteen ladattu ja automaattista ja hiljaista ohjelmaa voi käyttää.

Kaksi palkkia: Akku on puoliksi ladattu.

Yksi palkki: Akun varaus on alhainen. Latausta suositellaan.

Yksi palkki vilkkuu: Akku on ladattava. Mikään siivoustila ei ole mahdollinen.

**VINKKEJÄ AKUN KESTON PIDENTÄMISEKSI:**

- Lataa robotti-imuria 5–6 tunnin ajan ennen ensimmäistä käyttökertaa.
- Lataa robottia heti, kun akun lataustaso on alhainen.
- Jos robotti-imuria ei käytetä pitkään aikaan, lataa akku täyteen, sammuta virta, irrota akku ja säilytä sitä viileässä ja kuivassa paikassa.
- Jos robotti-imuri ei ole käytössä 3 kuukauteen, lataa sitä suoraan muuntajalla 5–6 tunnin ajan.

### 3.2 KÄYNNISTÄMINEN JA SAMMUTTAMINEN

**KÄYNNISTÄMINEN**

Käynnistääksesi robotti-imurin aktivoi pääkytkin pölysäiliön vierestä (9). Kuulet äänen ja LED-näytössä ja painikkeissa näkyy valo.

Jos suunnitelma-tila on aktivoitu, myös suunnitelma-painikkeeseen syttyy valo.

Kun haluat käynnistää automaattisen tai hiljaisen siivoustilan, paina imurointi- tai hiljainen-painiketta.

Pysäyttääksesi imurin paina uudelleen aktivoitua painiketta.

Huomaa: Kun käynnistät robotti-imurin, aseta se aina keskelle huonetta tai tilaa, vähintään puolen metrin päähän reunoista.

**VALMIUSTILA**

Valmiustila tarkoittaa, että robotti-imurin virta on päällä ja imuri on valmis käytettäväksi. Virtakytkimessä vilkkuu hitaasti valo. Kun robotti-imuri imuroi, paina aktivoitua painiketta pysäyttääksesi imurin ja kytkeäksesi valmiustilan.

**LEPOTILA**

Lepotilassa robotin näyttö muuttuu tummaksi (mutta ei ole pois päältä). Virtakytkimen valo sykkii hitaasti.

Sähkön säästämiseksi voit kytkeä imurin lepotilaan valmiustilasta jollain seuraavista menetelmistä:

- Paina imurista pitkään "POWER"-painiketta.
- Robotti siirtyy automaattisesti lepotilaan, jos virta on alhainen tai oltuaan 5 min valmiustilassa.

**VIRTA POIS PÄÄLTÄ**

Sammuttaaksesi laitteen kytke robotti pois päältä pääkytkimestä (9).

Huomaa: kun säilytät robotti-imuria pidemmän ajan käyttämättä, varmista, että se on pois päältä

## 3.3 AIKATAULUN LUOMINEN

Viittaa käyttöoppaan sivuun 8.

**VINKKEJÄ HELPPOON OHJELMOINTIIN:**

- Ohjelmointiaika käyttää laitteen aikaa viitteenä. Aseta siis ennen ohjelmointia robotti-imurin kello oikeaan aikaan.
- Kun laite on ohjelmoitu, se alkaa imuroida ajastettuna aikana automaattisesti, kun pääkytkin on päällä. Ohjelmoitu aika pysyy tallennettuna, vaikka laite sammutetaan.
- Voit puhdistaa suunnitellun puhdistusajan painamalla PLAN-painiketta 5 sekunnin ajan.

Huomaa: Robotti voidaan ohjelmoida vain, kun se on valmiustilassa tai latautuu telakassa. Jos robotti on lepotilassa, paina imurista pitkään "POWER"-painiketta. Jos robotti on siivoustilassa, pysäytä se ennen ohjelmointia.

## 4. HUOLTO

Viittaa käyttöoppaan sivuun 4-7

Vinkkejä toimintakyvyn takaamiseksi:

Jotta Vileda-robotti-imurisi toimisi mahdollisimman hyvin, on suositeltavaa huoltaa sitä säännöllisesti.



Robotin osa	Huoltoväli	Huoltokoodi	Vaihtoväli
Pölysäiliö	jokaisen käyttökerran jälkeen	—	—
Sivuharjat	Kerran viikossa (kaksi kertaa viikossa kodeissa, joissa on lemmikkieläimiä) ja kun huoltokoodi "1" näkyy näytöllä		6–12 kuukauden välein
Erikoistehokas suodatin	Kerran kuukaudessa (kaksi kertaa kuukaudessa kodeissa, joissa on lemmikkieläimiä) ja kun huoltokoodi "2" näkyy näytöllä		Erikoistehokas suodatin: 4 kuukauden välein
Etupyörä ja ajopyörät Porrasanturit Latauspistoke	Kerran kuukaudessa ja kun huoltokoodi "2" näkyy näytöllä		—

### AKUN POISTO JA UUSIMINEN

Käytä ainoastaan Viledan toimittamaa vaihtoakku.

- Varmista, että laite on suljettu pääkytkimestä.
- Irrota ruuvit akun kannesta ruuvimeisselillä.
- Irrota akun kansi.
- Nosta ja irrota akku.
- Irrota akun ja robotin välinen liitin.

## 5. VIANMÄÄRITYS

Ongelma	Mahdollinen syy	Mahdollinen ratkaisu
Robotti ei toimi	<ul style="list-style-type: none"> <li>Akun varaus on vähissä</li> <li>Pölysäiliö ei ole paikoillaan (oikein asennettu)</li> </ul>	<ul style="list-style-type: none"> <li>Lataa akkua 6 tunnin ajan</li> </ul>
Hiljainen imu tai ei imua	<ul style="list-style-type: none"> <li>Pölysäiliö on täynnä</li> <li>Suodatin on täynnä likaa</li> <li>Suodatin puuttuu</li> </ul>	<ul style="list-style-type: none"> <li>Tyhjennä pölysäiliö</li> <li>Puhdista suodatin harjalla</li> <li>Aseta suodatin takaisin paikoilleen</li> </ul>
Epänormaali liikkeet	<ul style="list-style-type: none"> <li>Renkaat ovat likaiset</li> <li>Porrasanturit ovat likaiset</li> </ul>	<ul style="list-style-type: none"> <li>Puhdista renkaat</li> <li>Puhdista porrasanturit</li> </ul>
Akun lataustaso on alhainen latauksen jälkeen tai se ei ole latautunut ollenkaan	<ul style="list-style-type: none"> <li>Akun liitäntä ei ole hyvä</li> <li>Laturi tai akku on viallinen</li> </ul>	<ul style="list-style-type: none"> <li>Laita pääkytkin päälle käynnistääksesi latauksen</li> <li>Ota yhteyttä Viledan kuluttajapalveluun (osoite viimeisellä sivulla)</li> </ul>
Näytössä näkyy virhekoodi 	<ul style="list-style-type: none"> <li>Pääharja ja sivuharjat ovat juuttuneet</li> </ul>	<ul style="list-style-type: none"> <li>Puhdista pääharja ja sivuharjat kappaleen "Huolto" ohjeiden mukaisesti</li> </ul>
Näytössä näkyy virhekoodi 	<ul style="list-style-type: none"> <li>Etupyörä ja ajopyörät ovat juuttuneet</li> <li>Latauspistokkeet ovat pölyiset</li> <li>Porrasanturit ovat pölyiset</li> <li>Hienon pölyn suodatin on tukossa</li> </ul>	<ul style="list-style-type: none"> <li>Puhdista kyseiset osat kappaleen "Huolto" ohjeiden mukaisesti</li> </ul>
Virhekoodi "A / U / B / N"	<ul style="list-style-type: none"> <li>Pölysäiliötä ei ole (oikein) asennettu</li> </ul>	<ul style="list-style-type: none"> <li>Poista pölysäiliö ja aseta se takaisin robotti-imuriin</li> </ul>
Virhekoodi "E / r / r / o"	<ul style="list-style-type: none"> <li>Akun liitäntä ei ole hyvä</li> </ul>	<ul style="list-style-type: none"> <li>Ota yhteyttä Viledan kuluttajapalveluun (osoite viimeisellä sivulla)</li> </ul>
Virhekoodi "E / vaihteleva / vaihteleva / vaihteleva"	<ul style="list-style-type: none"> <li>Laite on irti maasta</li> <li>Sensorit jumissa tai likaiset</li> </ul>	<ul style="list-style-type: none"> <li>Laita robotti-imuri tasaiselle alustalle</li> <li>Tarkista etutörmäyssuojan herkkyyys</li> <li>Puhdista pohjasta tippumista ehkäisevän sensorin linssi</li> <li>Puhdista etutörmäyssuojan sensorilinssi</li> </ul>
Virhekoodi "L / vaihteleva / vaihteleva / vaihteleva"	<ul style="list-style-type: none"> <li>Moottorit ovat ylikuormittuneet tai jumissa</li> </ul>	<ul style="list-style-type: none"> <li>Tarkista ovatko tuuletusaukot vapaat ja puhdista pölysäiliö</li> <li>Tarkista ovatko renkaat tai pääharjayksikkö jumissa tai onko niihin tarttunut esineitä</li> </ul>

**Jos yllä mainitut ratkaisut eivät toimi, yritä kytkeä päälle ja pois ja tarkista uudelleen. Ota yhteyttä Viledaan, jos tarvitset lisätietoja, teknistä apua tai haluat tilata vara- tai lisäosia. Yhteystiedot viimeisellä sivulla.**

## 6. YMPÄRISTÖ JA KIERRÄTYS

Viledan robotti-imuri VR 201 PetPro täyttää sähkö- ja elektroniikkalaiteromusta annetun EY-direktiivin 2012/19/EY vaatimukset.

Pakkausmateriaali on täysin kierrätettävissä ja varustettu kierrätysmerkillä. Noudata laitteen romuttamista koskevia paikallisia määräyksiä. Pakkausmateriaalit (muovipussit, polystyreeniosat jne.) voivat aiheuttaa vaaran, ja ne on pidettävä lasten ulottumattomissa.

Älä hävitä loppuun käytettyä laitetta talousjätteen mukana. Ympäristö- ja henkilövahinkojen välttämiseksi ja uudelleenkäytön edistämiseksi laite on kierrätettävä vastuullisesti.



merkki osoittaa, että Vileda VR 201 PetPro-robotti-imuri voidaan toimittaa kierrätyskäyttöön.

Tuotteessa on litiumioniakku, jota ei saa hävittää kotitalousjätteen mukana. Toimita akku kierrätettäväksi valtuutettuun keräyspisteeseen.

Akut voivat olla haitallisia ympäristölle ja saattavat räjähtää joutuessaan alttiiksi korkeille lämpötiloille. Näiden ohjeiden huomiotta jättäminen saattaa aiheuttaa tulipalon ja/tai vakavia henkilövahinkoja.

Lisätietoja robotti-imurin käsittelystä ja kierrättämisestä saat paikallisilta viranomaisilta, jätehuollosta tai tuotteen ostopaikasta.

Esimerkiksi robotti-imuri tai sen osat on ehkä toimitettava hävitettäväksi keräyspisteeseen.

## 7. TUOTETIEDOT

<b>Malli</b>	0769-02
<b>Mekaaniset tiedot</b>	Koko 32 x 8 cm Paino ~2,2 KG
<b>Sähkö tiedot</b>	Nimellisjännite 10,8 V Akku Li-Ion 10,8 V, 2600 mAh Latausaika 5-6 tuntia
<b>Lataustiedot</b>	Tulojännite 100-240 V AC Lähtöjännite 19 V DC Lähtövirta 600 mA

## 8. VILEDAN TUOTETAKUU

### A. SOVELTAMISALA

- Vileda takaa, että tuotteessa ei alkuperäisellä ostohetkellä ole materiaali- eikä valmistusvirheitä. Takuu on voimassa kaksi vuotta ostopäivästä lukien. Vileda-yhtiö, joka antaa tämän takuun ja noudattaa sen ehtoja, on ilmoitettu tässä takuuilmoituksessa tai mukana tulevassa lehtisessä, tai se mainitaan verkkosivustollamme osoitteessa [www.vileda.com](http://www.vileda.com).
- Jos takuuajana osoittautuu, että tuote oli kaupantekopäivänä viallinen virheellisten materiaalien tai työn vuoksi, Vileda tai takuualueella sijaitseva valtuutettu huoltoilike korjaa tuotteen veloittamatta työstä tai osista tai (Viledan harkinnan mukaan) vaihtaa tuotteen tai sen vialliset osat alla esitettyjen ehtojen mukaisesti. Vileda voi vaihtaa vialliset tuotteet tai osat uusiin tai kunnostettuihin tuotteisiin tai osiin. Kaikki vaihdetut tuotteet ja osat jäävät Viledan omaisuudeksi.
- Tämä takuu ei kata seuraavia tapauksia:
  - normaalista kulumisesta johtuva määräaikaishuolto ja korjaus tai osien vaihtaminen
  - kulutusosat (komponentit, jotka on yleensä vaihdettava säännöllisin väliajoin tuotteen eliniän aikana, kuten pehmusteet)
  - vauriot tai viat, jotka johtuvat tuotteen käytöstä tai käsittelystä tavalla, joka ei vastaa normaalia henkilökohtaista tai kotikäyttöä
  - tuotteessa ilmenevät vauriot tai muutokset, jotka johtuvat seuraavista seikoista:
    - väärinkäyttö, mukaan lukien:
      - käsittely, joka johtaa tuotteen fyysisiin vikoihin, kauneus- tai pintavirheisiin tai muutoksiin
      - tuotteen asentaminen tai käyttö muuhun kuin sen tavanomaiseen käyttötarkoitukseen tai vastoin Viledan asennus- tai käyttöohjeita
      - tuotteen jättäminen huoltamatta Viledan huolto-ohjeiden mukaisesti
      - tuotteen asentaminen tai käyttö tavalla, joka on ristiriidassa asennus- tai käyttömaassa voimassa olevien lakien tai teknisten standardien kanssa

II. tuotteen käyttö sellaisten lisävarusteiden, oheislaitteiden tai muiden tuotteiden kanssa, jotka eivät tyypiltään, kunnoltaan tai tasoltaan vastaa Viledan standardeja

III. muun henkilön kuin Viledan tai valtuutetun huoltoliikkeen tekemä korjaus tai korjausyritys

IV. onnettomuudet, tulipalo, nesteet, kemikaalit, muut aineet, tulva, tärinä, liika kuumuus, väärä tuuletus, jännitepiikit, liian suuri tai väärä tulojännite, säteily, sähköstaattiset purkaukset, mukaan lukien salama, muut ulkoiset voimat ja iskut.

## B. EHDOT

1. Takuuhuolto suoritetaan vain, jos alkuperäinen lasku tai kuitti (josta ilmenevät ostopäivä, mallinimi ja myyjä) esitetään yhdessä viallisen tuotteen kanssa takuuajan kuluessa. Vileda voi kieltäytyä maksuttomasta takuuhuollosta, jos näitä asiakirjoja ei esitetä tai jos ne ovat epätäydelliset tai epäselvät. Takuu ei ole voimassa, jos tuotteen mallinimeä tai sarjanumeroa on muutettu, se on poistettu tai irrotettu tai tehty epäselväksi.
2. Takuu ei kata kuljetuskustannuksia eikä kuljetusriskejä, jotka liittyvät tuotteen kuljettamiseen asiakkaalta Viledalle tai huoltoyritykselle ja takaisin.
3. Tuotteen vianmäärittämisestä peritään maksu, jos siitä käy ilmi, että vian korjaus ei kuulu takuun piiriin (mistä tahansa syystä), tai jos tuote toimii virheettömästi eikä laitevikaa löydy.

## C. POIKKEUKSET JA RAJOITUKSET

1. Vileda ei myönnä edellä mainitun lisäksi (suoraa, epäsuoraa, lakisääteistä tai muuta) takuuta, joka koskee tuotteen laatua, suorituskykyä, luotettavuutta, käyttövarmuutta tai sopivuutta tiettyyn tarkoitukseen.
2. Vileda ei vastaa tuotteen virheellisestä käytöstä johtuvista välillisistä tai epäsuorista vahingoista. Tämän pykälän muissa kohdissa esitettyjä seikkoja lukuun ottamatta Viledan vastuu ei ylitä tuotteen ostohintaa. Jos haluat lisätietoja tuotteen oikeasta käytöstä tai takuusta, soita Viledan kuluttajapalveluun.
3. Mikään tässä takuussa ei rajoita Viledan vastuuta kuolemasta, henkilövahingosta tai vahingosta yksityisomaisuudelle, silloin kun vahinko on aiheutunut Viledan huolimattomuudesta johtuvasta viasta kuluttajan käyttäessä vialliseksi todettua laitetta.

## D. KULUTTAJAN LAKISÄÄTEISET OIKEUDET

Kuluttajana sinulla on lakisääteisiä oikeuksia tuotteista, jotka ovat viallisia tai eivät vastaa kuvausta. Saat neuvoja lakisääteisistä oikeuksista paikalliselta kuluttajaneuvojalta tai Suomen kuluttajaliitolta. Mikään tässä takuussa ei vaikuta oikeuksiisi.

## E. TAKUUNANTAJA

Tämän tuotteen takuun antaa ja sen ehtoja noudattaa Freudenberg Home and Cleaning Solutions Oy, Alberga Business Park, 02600 Espoo. Kuluttajapalvelu@fhp-ww.com, puh. 0424 286600



Dziękujemy za wybranie naszego nowego robota sprzątającego Vileda VR 201 PetPro. VR 201 PetPro stanie się Twoim partnerem w codziennym czyszczeniu, wyręczając Cię w usuwaniu brudu i kurzu z podłóg.

## ZAWARTOŚĆ

<b>1. OSTRZEŻENIA OGÓLNE</b>	115
<b>2. CO WARTO WIEDZIEĆ O VR 201 PETPRO</b>	119
<b>3. ŁADOWANIE I ROZŁADOWYWANIE AKUMULATORA</b>	120
<b>4. KONSERWACJA</b>	121
<b>5. ROZWIĄZYWANIE PROBLEMÓW</b>	122
<b>6. RECYKLING OCHRONY ŚRODOWISKA I PRODUKTU</b>	123
<b>7. SPECYFIKACJA PRODUKTU</b>	123
<b>8. GWARANCJA NA PRODUKT VILEDA</b>	123

## 1. OSTRZEŻENIA OGÓLNE

### WAŻNE

Przeczytaj wszystkie instrukcje przed użyciem. Zachowaj instrukcje do wykorzystania w przyszłości.

### OSTRZEŻENIE

Używaj robota tylko zgodnie z opisem w tej instrukcji. Nieprzestrzeganie wszystkich instrukcji wymienionych poniżej może spowodować porażenie prądem, pożar i / lub poważne obrażenia.

Podczas używania dowolnego elektrycznego robota należy zawsze przestrzegać podstawowych zasad bezpieczeństwa, w tym poniższych, w celu zmniejszenia ryzyka pożaru, porażenia prądem elektrycznym, wycieku baterii lub obrażeń ciała.



## ZASADY STOSOWANIA

- Podczas uruchamiania robota zawsze umieszczaj go na środku pokoju lub powierzchni, co najmniej pół metra od krawędzi i ścian.
- Stosuj w pomieszczeniach. Nie należy używać na zewnątrz ani na balkonach.
- Przeznaczony wyłącznie do użytku domowego.
- Robot nie jest zabawką. Nie siedź ani nie stawaj na nim. Małe dzieci i zwierzęta domowe powinny być nadzorowane podczas pracy robota.
- Nie kładź ciężkich ani ostrych przedmiotów na górnej części urządzenia.
- Nie pozwól, aby robot wciągnął coś, co jest łatwopalne, lub pali się.
- Nie używaj tego robota do zbierania mokrych przedmiotów.
- Nie należy używać na dywanach z długimi włosami lub na mokrych podłogach, takich jak łazienka.
- Używaj tego produktu w temperaturze od 15 do 35. Nie używaj tego produktu w wysokiej temperaturze lub w upalnym słońcu przez długi czas.
- Przed użyciem należy usunąć z podłogi przedmioty, takie jak ubrania, luźne papiery, sznurki do rolet lub zasłon, przewody zasilające i wszelkie delikatne przedmioty, które mogą zaplątać w szczotki czyszczące.
- Przed użyciem upewnij się, że zbiornik na śmieci jest pusty.
- **OSTRZEŻENIE:** Podłogi i schody w kolorze czarnym lub ciemnym mogą obniżyć niezawodność czujników spadku. Przed użyciem przetestuj swoją podłogę i schody.

## BEZPIECZEŃSTWO OSOBISTE

- Przeznaczenie produktu opisano w tej instrukcji. Używanie jakichkolwiek akcesoriów lub osprzętu lub wykonywanie jakiejkolwiek operacji z tym Robotem w sposób inny niż zalecany w tej instrukcji obsługi może stwarzać ryzyko obrażeń.
- Ten robot może być używany wyłącznie przez dzieci w wieku od 8 lat i powyżej oraz osoby o ograniczonych zdolnościach fizycznych, sensorycznych lub umysłowych lub z brakiem doświadczenia i wiedzy, jeśli otrzymały odpowiedni nadzór

- lub odpowiednie instrukcje dotyczące użytkowania robota w bezpieczny sposób i rozumieją związane z tym zagrożenia.
- Dzieci muszą być nadzorowane, aby nie bawiły się robotem.
- Dzieci nie mogą bawić się robotem i powinny używać go tylko zgodnie z przeznaczeniem.
- To urządzenie zawiera baterie wymienne wyłącznie przez wykwalifikowane osoby.
- Czyszczenie i konserwacja nie powinny być wykonywane przez dzieci bez nadzoru
- Przechowywać w suchym miejscu.
- Przechowuj w miejscu niedostępnym dla dzieci.
- Używaj tylko z przystawkami zalecanymi przez producenta.
- Nie używaj bez umieszczonego filtra.
- Przechowuj produkt i wszystkie akcesoria z dala od ognia, gorących powierzchni i wszelkich łatwopalnych materiałów.
- Nie zanurzaj robota w wodzie lub innym płynie.
- Nie należy używać tego produktu w obszarze zawieszonym powyżej wysokości podłogi, aby zapobiec upadkowi produktu i jego uszkodzeniu.

## INSTRUKCJE BEZPIECZEŃSTWA ELEKTRYCZNEGO

- Nigdy nie modyfikuj ładowarki w żaden sposób.
- Ładowarka została zaprojektowana pod kątem określonego napięcia. Zawsze sprawdzaj, czy napięcie główne jest takie samo, jak podane na tabliczce znamionowej.
- Przed użyciem sprawdź przewód ładowarki pod kątem uszkodzeń lub zużycia
- Nie nadużywaj kabla ładowarki; nigdy nie przenoś ładowarki za przewód.
- Nie należy nadmiernie zginać przewodu zasilającego ani naciskać przewodu zasilającego ciężkimi lub ostrymi przedmiotami.
- Nigdy nie ciągnij za przewód ładowarki, aby odłączyć od gniazda; chwyć ładowarkę i pociągnij, aby odłączyć.
- Trzymaj przewód ładowarki z dala od gorących powierzchni i ostrych krawędzi.
- Nie dotykaj ładowarki, wtyczki, zasilacza i przewodów ani robota mokrymi rękami.
- Nie przechowuj ani nie ładuj robota na zewnątrz.

- **OSTRZEŻENIE:** Do celów ładowania akumulatora używaj tylko odłączalnego zespołu zasilającego (model nr GQ12-190060-AG / GQ12-190060-AB / NLB060190W1E4S58 / NLB060190W1U4S58) dostarczonego z tym urządzeniem.

## UŻYWANIE I KONSERWACJA BATERII

- Używaj tylko baterii dostarczonych z produktem.
- **OSTRZEŻENIE:** Do celów ładowania akumulatora używaj tylko odłączalnego zespołu zasilającego (model nr GQ12-190060-AG / GQ12-190060-AB / NLB060190W1E4S58 / NLB060190W1U4S58) dostarczonego z tym urządzeniem.
- Nie próbuj używać ładowarki z jakimkolwiek innym produktem ani nie próbuj ładować tego produktu za pomocą innej ładowarki, ponieważ może to spowodować uszkodzenie produktu i baterii oraz unieważnienie gwarancji.”
- Używaj tylko baterii dostarczonych z produktem lub dostarczonych przez producenta.
- Wycieki z ogniów akumulatora mogą wystąpić w ekstremalnych warunkach. Jeśli płyn dostanie się na skórę, natychmiast przemyj go mydłem i wodą. Jeśli płyn dostanie się do oczu, natychmiast przemyj je czystą wodą przez co najmniej 10 minut i uzyskaj pomoc lekarską.
- Ten produkt zawiera akumulatory litowo-jonowe. Nie należy spalać baterii ani wystawiać na działanie wysokich temperatur, ponieważ mogą eksplodować.
- Gdy pakiet baterii nie jest używany, należy trzymać go z dala od innych metalowych przedmiotów, takich jak: spinacze do papieru, monety, klucze, gwoździe, śruby lub inne małe metalowe przedmioty, które mogą prowadzić połączenie z jednego biegunu do drugiego.
- Zwarcie końcówek akumulatora może spowodować pożar.
- Baterię należy wyjąć z robota, zanim zostanie wyrzucony.
- Akumulator należy utylizować w sposób bezpieczny i zgodny z przepisami dotyczącymi ochrony środowiska i recyklingu produktu, jak na stronie 123 niniejszego podręcznika. Akumulatora nie wolno wyrzucać wraz z odpadami komunalnymi.
- Podczas wyjmowania akumulatora należy odłączyć robota od głównego zasilania.

- **OSTRZEŻENIE:** Jeśli akumulator jest w jakikolwiek sposób uszkodzony, nie należy go ładować. Skontaktuj się z działem obsługi klienta Vileda (patrz ostatnia strona).
- Akumulator ładuj przez 6 godzin przed pierwszym użyciem. Po pierwszym użyciu czas ładowania wynosi około 5-6 godzin.
- Jeśli robot nie będzie używany dłużej niż 3 miesiące, należy go ładować bezpośrednio przez zasilacz przez 6 godzin.
- **OSTRZEŻENIE:** Używaj tylko baterii dostarczonych przez firmę Vileda.

## SERWIS

Przed użyciem robota i po każdym uderzeniu należy sprawdzić oznaki zużycia lub uszkodzenia.

- Nie używaj Robota, jeśli jakakolwiek jego część jest uszkodzona.
- Naprawy powinny być wykonywane wyłącznie przez autoryzowanego przedstawiciela serwisu lub odpowiednio wykwalifikowaną osobę.
- Nigdy nie modyfikuj robota w jakikolwiek sposób, ponieważ może to zwiększać ryzyko obrażeń.
- Używaj tylko części zamiennych lub akcesoriów dostarczonych lub zalecanych przez firmę Vileda.

## 2. CO WARTO WIEDZIEĆ O VR 201 PETPRO

Otwórz stronę 3 w instrukcji dla odniesienia.

1. Wyświetlacz	3a. filtr na drobny kurz	11b. Szczotka
1a. Tryb cichy	3b. ramka filtra	12a/12b. Kółka
1b. Menu główne Przycisk do znalezienia stacji dokującej i skrócenia czasu na ustawienie czasu lub harmonogramu	4. Szczoteczka do konserwacji	13. Przednie koło
1c. Czas, kod błędu i wskazanie stanu baterii	5. Miękki zderzak	14. Kontakty do ładowania
1d. Przycisk planowania	6. Przedni zderzak z czujnikami przeszkód	15. Czujnik spadku
1e. Przycisk auto-czyszczenia	7. Szczotki boczne	16. Stacja dokująca
1f. Przycisk zwiększania mocy	8. Gniazdo ładowania	17. Bieguny ładowania do zautomatyzowanego ładowania w stacji dokującej
2. Pokrywa pojemnika na kurz	9. Wyłącznik główny	18. Sygnalizacja LED stacji dokującej
3. Pojemnik z filtrem na drobny kurz	10. Pokrywa baterii	19. System zarządzania kablami
	11a. Ramka szczotki głównej	20. Gniazdo zasilania

## PRZYCISKI, TRYBY WYŚWIETLANIA I CZYSZCZENIA

**ABY WŁĄCZYĆ ROBOTA, WŁĄCZ GŁÓWNY PRZEŁĄCZNIK ZASILANIA: "ON" (9)**

### 1a. PRZYCISK TRYBU CICHEGO

W trybie gotowości lub automatycznego czyszczenia naciśnij przycisk cichy, aby przejść do trybu cichego czyszczenia, aby zapewnić większy komfort podczas czyszczenia.

Robot automatycznie wybierze optymalny schemat czyszczenia i zmniejszy poziom hałasu, zmniejszoną prędkość obrotową, obroty szczotek i moc ssania, aby uzyskać bardziej cichą pracę produktu.

W trybie cichego czyszczenia naciśnij przycisk cichy, aby przejść do trybu gotowości.

W trybie planowania: zwiększanie liczby przy planowaniu czyszczenia i ustawiania czasu.

### 1b. MENU GŁÓWNE

W trybie gotowości lub w trybie pracy naciśnij przycisk początkowy, aby znaleźć stację dokującą i naładować.

W trybie planu: zmniejsz liczbę podczas planowania czyszczenia.

### 1c. CZAS, KOD BŁĘDU I WSKAZANIE STANU BATERII

Kombinacje liczb i liter wyświetlają bieżący czas, zaplanowane czyszczenie i kody błędów.

Wskaźnik baterii pokazuje pozostały poziom naładowania i stan naładowania baterii.

### 1d. PRZYCISKA PLANOWANIA

Możesz zaplanować czas czyszczenia według własnych potrzeb. Robot rozpocznie codzienne czyszczenie w określonym czasie.

Krok 1: W trybie gotowości naciśnij przycisk planu i przycisk początkowy, aby przejść do trybu ustawiania zegara.

Krok 2: W trybie gotowości naciśnij przycisk planu, aby przejść do trybu ustawiania czasu do codziennego czyszczenia.

Aby skasować zaplanowany czas czyszczenia, naciśnij przycisk PLAN przez 5 sekund.

### 1e. PRZYCISK AUTO-CZYSZCZENIA

W trybie gotowości lub w trybie cichym naciśnij przycisk automatyczny, aby przejść do trybu automatycznego czyszczenia.

Robot automatycznie wybierze optymalny wzór czyszczenia, uwzględniający iterację automatyczną, zygzakowatą lub spiralną.

W trybie automatycznego czyszczenia naciśnij przycisk automatyczny, aby przejść do trybu gotowości

### 1f. PRZYCISK ZWIĘKSZANIA MOCY

Naciśnij przycisk zasilania, aby włączyć i wyłączyć robota. Po naciśnięciu przycisku, gdy robot działa, przechodzi w tryb gotowości.

W trybie gotowości naciśnij przycisk zasilania, aby przejść do trybu uśpienia.

Uwaga: Aby wyłączyć dźwięk robota, naciśnij jednocześnie przycisk Cichy + Plan

## 3. OBSŁUGA PRODUKTU

### 3.1 3.1 ŁADOWANIE I ROZŁADOWANIE BATERII

Wskaźnik baterii (1c) składa się z trzech bloków

Trzy bloki podświetlone: Akumulator jest w pełni naładowany i można korzystać z pełnego programu Auto i trybu cichego.

Dwa bloki podświetlone: Akumulator jest naładowany do połowy.

Jeden blok podświetlony: poziom naładowania akumulatora jest niski. Zalecane rozpoczęcie ładowania.

Jeden blok migie: Akumulator musi być naładowany. Brak możliwości czyszczenia.



#### WSKAZÓWKI DOTYCZĄCE PRZEDŁUŻENIA ŻYWOTNOŚCI BATERII:

- Przed pierwszym użyciem ładuj robota przez 5-6 godzin.
- Ładuj robota, gdy tylko poziom naładowania akumulatora jest niski.
- Jeśli robot nie będzie używany przez dłuższy czas, należy całkowicie naładować akumulator, wyłączyć zasilanie, wyjąć i przechowywać w chłodnym, suchym miejscu.
- Jeśli robot nie będzie używany dłużej niż 3 miesiące, należy go ładować bezpośrednio przez zasilacz przez 5-6 godzin.

## 3.2 WŁĄCZANIE I WYŁĄCZANIE

### URUCHAMIANIE

Aby włączyć robota, uruchom włącznik główny, obok pojemnika na śmieci (9). Usłyszysz dźwięk, a wyświetlacz LED i przyciski zostaną podświetlone.

Jeśli tryb planu jest aktywny, przycisk planu również się zaświeci.

Aby rozpocząć cykl czyszczenia automatycznego lub cichego, naciśnij przycisk trybu "Wyczyść" lub "Cichy".

Aby zatrzymać robota, naciśnij ponownie aktywowany przycisk.

Uwaga: podczas uruchamiania robota zawsze umieszczaj go na środku pokoju lub powierzchni, co najmniej pół metra od spadków.

### CZUWANIE

Tryb gotowości oznacza, że główne zasilanie robota jest włączone, a robot jest gotowy do użycia. Przycisk zasilania miga.

Kiedy robot sięyczy, naciśnij aktywowany przycisk na korpusie głównym, aby wstrzymać robota i przejść do trybu gotowości.

### TRYB UŚPIENIA

W trybie uśpienia robot oszczędza energię, ale nie jest wyłączony. Aby oszczędzać energię, możesz przełączyć robota w tryb uśpienia z trybu gotowości za pomocą jednej z następujących metod:

- Naciśnij przycisk "POWER" na głównym panelu
- Robot automatycznie przejdzie w tryb uśpienia, jeśli zasilanie jest niskie lub po 5 minutach w trybie czuwania.

### WYŁĄCZANIE

Urządzenie posiada baterie, które powinny być wymieniane tylko przez wykwalifikowane osoby.

Uwaga: podczas przechowywania robota przez dłuższy czas upewnij się, że robot jest wyłączony

## 3.3 PLANOWANIE PRACY

Otwórz instrukcję na stronie 8 dla odniesienia.



#### WSKAZÓWKI PLANOWANIA:

- Czas planowania wykorzystuje czas urządzenia jako punkt odniesienia. Przed zaplanowaniem ustaw zegar czasu robota na taki sam, jak w czasie rzeczywistym.
- Raz ustawiony czas zostanie zapamiętany a urządzenie rozpocznie pracę zawsze o tej samej godzinie gdy jest włączone. Ustawienia będą zapamiętane nawet po wyłączeniu urządzenia.
- Aby skasować zaplanowany czas czyszczenia, naciśnij przycisk PLAN przez 5 sekund.

Uwaga: Robot może zostać zaprogramowany w trybie gotowości lub w stacji dokującej. Jeśli robot jest w trybie uśpienia, należy dłużej przytrzymać przycisk "POWER" na panelu głównym. Jeśli robot jest w trakcie sprzątania, zatrzymaj go przed programowaniem.

## 4. KONSERWACJA

Proszę otworzyć na stronie 4-7 w instrukcji dla odniesienia

Wskazówki dotyczące utrzymywania stabilności:

Aby utrzymać robot Vileda na najwyższym poziomie wydajności, zaleca się regularne czyszczenie robota.



Część robota	Częstotliwość czyszczenia	Kod konserwacji	Częstotliwość wymiany
Pojemnik na kurz	Po każdy użyciu	—	—
Szczotki boczne i szczotka główna	Raz na tydzień (dwa razy w tygodniu w domu ze zwierzętami domowymi) i gdy wyświetlany jest kod konserwacji "1"		Co 6-12 miesięcy
'Filtr o wysokiej wydajności	Raz w miesiącu (dwa razy w miesiącu w domu ze zwierzętami domowymi) i gdy wyświetlany jest kod konserwacji "2"		Filtr o wysokiej wydajności: co 4 miesiące
Przednie koło i koła napędowe Czujniki spadku Ładowanie kontaktów	Raz w miesiącu i gdy wyświetlany jest kod konserwacji "2"		—

## DEMONTAŻ I WYMIANA BATERII

Używaj wyłącznie zamiennych akumulatorów dostarczanych przez firmę Vileda.

- Upewnij się, że urządzenie jest wyłączone
- Wykręć śruby na pokrywie baterii za pomocą śrubokręta
- Zdejmij pokrywę baterii
- Podnieś baterię i wyjmij ją z obudowy
- Odłącz przewód łączący baterię i robota

## 5. ROZWIĄZYWANIE PROBLEMÓW

Problem	Możliwa przyczyna	Możliwe rozwiązanie
Robot nie działa	<ul style="list-style-type: none"> <li>• Akumulator jest za słabo naładowany</li> <li>• Pojemnik na kurz nie jest włożony (prawidłowo)</li> </ul>	<ul style="list-style-type: none"> <li>• Ładuj baterię orzez 6 godzin</li> <li>• Włóż pojemnik na kurz</li> </ul>
Słabe ssanie lub jego brak	<ul style="list-style-type: none"> <li>• Pojemnik na kurz jest pełny</li> <li>• Filtr jest zapchany</li> <li>• Brak filtra</li> </ul>	<ul style="list-style-type: none"> <li>• Opróżnij pojemnik na kurz.</li> <li>• Wyczyść filtr szczoteczką</li> <li>• Włóż filtr w odpowiednie miejsce</li> </ul>
Nieprawidłowy ruch	<ul style="list-style-type: none"> <li>• Koła są brudne</li> <li>• Czujniki spadku są brudne</li> </ul>	<ul style="list-style-type: none"> <li>• Wyczyść koła</li> <li>• Wyczyść czujniki spadku</li> </ul>
Niski poziom naładowania akumulatora po naładowaniu lub brak ładowania	<ul style="list-style-type: none"> <li>• Połączenie baterii nie jest dobre</li> <li>• Uszkodzona ładowarka lub akumulator</li> </ul>	<ul style="list-style-type: none"> <li>• Włącz główny przełącznik, aby włączyć ładowanie</li> <li>• Skontaktuj się z serwisem Vileda (adres patrz ostatnia strona)</li> </ul>
Wyświetlacz pokazuje kod błędu 	<ul style="list-style-type: none"> <li>• Pędzel i szczotki boczne są zablokowane</li> </ul>	<ul style="list-style-type: none"> <li>• Oczyszcz szczotkę główną i szczotki boczne zgodnie z opisem w rozdziale "Konserwacja"</li> </ul>
Wyświetlacz pokazuje kod błędu 	<ul style="list-style-type: none"> <li>• Przednie koło i koła napędowe są zabrudzone / zablokowane</li> <li>• Wejścia ładowania są zakurzone</li> <li>• Czujnik spadku jest zabrudzony</li> <li>• Filtr jest zapchany</li> </ul>	<ul style="list-style-type: none"> <li>• Oczyszczyć odpowiednie części zgodnie z opisem w rozdziale "Konserwacja"</li> </ul>
Kody Błędów "A / U / B / N"	<ul style="list-style-type: none"> <li>• Kosz na śmieci nie (prawidłowo) włożony</li> </ul>	<ul style="list-style-type: none"> <li>• Usuń i zamontuj pojemnik na kurz w robocie</li> </ul>
Kody Błędów "E / r / r / o"	<ul style="list-style-type: none"> <li>• Połączenie baterii nie jest dobre.</li> </ul>	<ul style="list-style-type: none"> <li>• Skontaktuj się z serwisem (kontakt na ostatniej stronie)</li> </ul>
Kody Błędów "E / różna / różna / różna"	<ul style="list-style-type: none"> <li>• Urządzenie nie dotyka ziemi</li> <li>• Czujniki są zablokowane lub brudne</li> </ul>	<ul style="list-style-type: none"> <li>• Umieść robota na twardym podłożu</li> <li>• Sprawdź czułość przedniego zderzaka</li> <li>• Wyczyść dolny czujnik spadku.</li> <li>• Oczyszcz soczewkę czujnika przedniego zderzaka</li> </ul>
Kody Błędów "L / różna / różna / różna"	<ul style="list-style-type: none"> <li>• Przeciążenia lub zakleszczenia silników</li> </ul>	<ul style="list-style-type: none"> <li>• Sprawdź, czy otwór wentylatora jest wolny i czy czysty pojemnik na śmieci</li> <li>• Sprawdź, czy koła lub szczotka główna nie są zablokowane</li> </ul>

Jeśli powyższe rozwiązania nie działają, spróbuj wyłączyć i włączyć i sprawdź ponownie.

W celu uzyskania dalszej pomocy, porady technicznej lub zamówienia części zamiennych należy skontaktować się z Viledą (adres - patrz ostatnia strona).

## 6. RECYKLING OCHRONY ŚRODOWISKA I PRODUKTU

Robot sprząający Vileda VR 201 PetPro spełnia wymagania dyrektywy UE 2012/19 / WE, obejmującej urządzenia elektryczne i elektroniczne oraz zarządzanie ich usuwaniem.

Materiał opakowania nadaje się w całości do recyklingu i jest oznaczony symbolem recyklingu. Przestrzegaj lokalnych przepisów dotyczących złomowania. Przechowuj materiały opakowaniowe (plastikowe torby, kawałki polistyrenu itp.) Poza zasięgiem dzieci, ponieważ są one potencjalnie niebezpieczne.

Po zakończeniu okresu użytkowania produktu nie należy go wyrzucać razem ze zwykłymi odpadami domowymi. Aby zapobiec potencjalnym szkodom dla środowiska lub zdrowia ludzkiego w wyniku niekontrolowanego usuwania odpadów, należy je poddać recyklingowi w celu promowania zrównoważonego ponownego wykorzystania zasobów materialnych.

Symbol  identyfikuje Viledę VR 201 PetPro jako produkt poddany obowiązkowi selektywnej zbiórki zużytych urządzeń elektrycznych.

Produkt zawiera baterię litowo-jonową, której nie należy wyrzucać wraz z normalnymi odpadami komunalnymi. Umieść baterię w oficjalnym punkcie zbiórki w celu recyklingu.

Baterie mogą być szkodliwe dla środowiska i mogą eksplodować, jeśli są wystawione na działanie wysokich temperatur. Naruszenie tych środków ostrożności może spowodować pożar i / lub poważne obrażenia.

Aby uzyskać bardziej szczegółowe informacje na temat recyklingu tego robota, należy skontaktować się z lokalnym urzędem miejskim, służbami oczyszczania miasta lub sklepem, w którym produkt został zakupiony

Na przykład utylizacja robota i jakiegokolwiek jego części może wymagać przeniesienia do wyznaczonego punktu odbioru.

## 7. SPECYFIKACJA PRODUKTU

<b>Model</b>	0769-02
<b>Specyfikacje mechaniczne</b>	Rozmiar 32 x 8 cm Waga ~2,2 KG
<b>Parametry elektryczne</b>	Napięcie znamionowe 10,8 V Bateria Li-Ion 10,8 V, 2600 mAh Czas ładowania 5-6 h
<b>Dane techniczne ładowarki</b>	Znamionowe napięcie wejściowe 100-240 V AC Znamionowe napięcie wyjściowe 19 V DC Znamionowy napięcie wyjściowe 600 mA

## 8. GWARANCJA NA PRODUKT VILEDA

### A. ZAKRES

1. W niniejszej gwarancji, Vileda gwarantuje, że produkt jest wolny od wad materiałowych i produkcyjnych w dniu zakupu przez okres dwóch lat od daty zakupu Firma Vileda, która świadczy i honoruje tę gwarancję wskazana została w niniejszej gwarancji lub ulotkach towarzyszących lub można ją znaleźć na naszej stronie internetowej [www.vileda.com](http://www.vileda.com).
2. Jeśli w okresie gwarancyjnym produkt jest uznany za wadliwy (w dniu zakupu) z powodu wad materiałowych lub produkcyjnych, Vileda lub upoważniony autoryzowany serwis, w obszarze gwarancji naprawi lub ( według uznania firmy Vileda) wymieni produkt albo jego uszkodzone części nie pobierając opłat za pracę ani części, z zastrzeżeniem warunków i ograniczeń podanych poniżej. Vileda może wymienić wadliwe produkty lub części na nowe lub odnowione produkty lub części. Wszystkie wymienione produkty i części stają się własnością firmy Vileda.
3. Gwarancja ta nie obejmuje:
  - a) okresowej konserwacji i napraw lub wymiany części z powodu zużycia;
  - b) materiałów eksploatacyjnych (komponentów, które wymagają okresowej wymiany podczas eksploatacji produktu, takich jak baterie lub filtry);
  - c) uszkodzeń lub wad spowodowanych podczas użytkowania, operowania lub posługiwania się produktem w sposób niezgodny z normalnym użytkowaniem osobistym lub domowym; i



d) uszkodzeń lub zmian produktu w wyniku

I. niewłaściwego użycia, w tym:

- obsługi powodującej fizyczne, kosmetyczne lub powierzchniowe uszkodzenia lub zmiany produktu;
- instalacji lub korzystania z produktu w sposób niezgodny z normalnym celem lub niezgodnie z instrukcją Viledy dotyczącą instalacji lub użytkowania;
- braku konserwacji produktu zgodnie z instrukcją Viledy dot. prawidłowej konserwacji;
- instalacji lub używania produktu w sposób niezgodny z przepisami dot. bezpieczeństwa, technicznymi lub normami w kraju, w którym jest zainstalowany lub używany;

II. stosowania produktu z akcesoriami, urządzeniami peryferyjnymi i produktami innego typu, w innym stanie i standardzie niż te przewidziane przez firmę Vileda;

III. naprawy lub usiłowania naprawy przez osoby, które nie są upoważnionymi członkami sieci serwisowej firmy Vileda;

IV. wypadków, ognia, plynów, chemikaliów, innych substancji, powodzi, wibracji, nadmiernego ciepła, nieprawidłowej wentylacji, skoków napięcia, nadmiernego lub nieprawidłowego zasilania lub wprowadzanego napięcia, promieniowania, wyładowań elektrostatycznych, w tym piorunów, innych sił zewnętrznych i uderzeń.

## B. WARUNKI

1. Usługi gwarancyjne będą świadczone jedynie w przypadku przedstawienia oryginału faktury lub paragonu zakupu (wskazujący datę zakupu, nazwę modelu i nazwę sprzedawcy) wadliwego produktu w okresie obowiązywania gwarancji. Vileda może odmówić darmowej naprawy gwarancyjnej, jeśli dokumenty te nie zostaną przedstawione lub jeżeli są one niekompletne lub nieczytelne. Niniejsza gwarancja nie ma zastosowania, jeśli nazwa modelu lub numer seryjny produktu zostały zmienione, skreślone, usunięte lub są nieczytelne.
2. Gwarancja nie obejmuje kosztów transportu i ryzyka związanego z transportem produktu do i z siedziby firmy Vileda.
3. Pragniemy poinformować Państwa, że opłata diagnostyczna produktu zostanie poniesiona przez użytkownika, jeśli diagnoza produktu wykaże, że nie jest on uprawniony do naprawy na podstawie niniejszej gwarancji (z jakiegokolwiek powodu), usunięcia wady lub produkt działa prawidłowo i nie zdiagnozowano żadnej wady sprzętu.

## C. WYŁĄCZENIA I OGRANICZENIA

1. Za wyjątkiem powyższego, Vileda nie udziela gwarancji (wyraźnej, domniemanej, ustawowej lub w inny sposób) w zakresie jakości produktów, wydajności, dokładności, niezawodności, przydatności do konkretnego celu lub w inny sposób.
2. Vileda nie ponosi odpowiedzialności za jakiegokolwiek straty lub szkody w odniesieniu do produktów, na podstawie niniejszej gwarancji lub w inny sposób, w tym utratę zysków, przychodów, straty pośrednie, przypadkowe lub wtórne lub zniszczenie.
3. W przypadku, gdy obowiązujące prawo zakazuje lub ogranicza to wyłączenie odpowiedzialności, Vileda wyłącza lub ogranicza swoją odpowiedzialność tylko w maksymalnym zakresie dozwolonym przez obowiązujące prawo. Na przykład, niektóre kraje zabraniają wyłączenia lub ograniczenia odpowiedzialności za szkody wynikające z zaniedbania, rażącego zaniedbania, umyślnego działania, oszustwa i podobnych aktów. Odpowiedzialność Viledy z tytułu niniejszej gwarancji w żadnym wypadku nie przekracza ceny zapłaconej za produkt, ale jeśli obowiązujące prawo dopuszcza tylko wyższe ograniczenia odpowiedzialności, obowiązują one będą wyższe ograniczenia.

## D. PRAWA ZASTRZEŻONE KONSUMENTA

Konsumenci posiadają prawa (ustawowe) wynikające z obowiązujących przepisów krajowych dotyczących sprzedaży produktów konsumenckich. Niniejsza gwarancja nie wpływa na ustawowe prawa, które może posiadać konsument, ani na te prawa, które nie mogą być wyłączone lub ograniczone, ani na prawa w stosunku do osoby, od której został zakupiony produkt. Konsument może dochodzić wszelkich praw według swojego uznania.

## E. GWARANT KONSUMENTA

Gwarancja na ten produkt jest i będzie honorowana przez FHP Vileda Sp. z o.o. ul. Ul Puławska 182, 02-670 Warszawa. Można również skontaktować się z firmą Vileda za pomocą formularza kontaktowego na stronie [www.vileda.pl](http://www.vileda.pl) lub jednego z podanych tam numerów telefonicznych.



Hvala, da ste se odločili za naš novi Vileda robot VR 201 PetPro bo postal vaš partner pri dnevnem čiščenju, odstranjevanju umazanije in praha z vaših tal, tako da vam tega ne bo več treba početi.

## VSEBINA

<b>1. SPLOŠNA OPOZORILA</b>	125
<b>2. SPOZNAVANJE VR 201 PETPRO</b>	129
<b>3. DELOVANJE IZDELKA</b>	130
<b>4. VZDRŽEVANJE</b>	131
<b>5. REŠEVANJE TEŽAV</b>	132
<b>6. ZAŠČITA OKOLJA, ODSTRANITEV IZDELKA</b>	133
<b>7. TEHNIČNI PODATKI</b>	133
<b>8. VILEDA GARANCIJA ZA IZDELEK</b>	133

## 1. SPLOŠNA OPOZORILA

### POMEMBNO

Pred prvo uporabo temeljito preberite navodila. Shranite jih za kasnejšo uporabo.

### OPOZORILO

Robota uporabljajte samo tako, kot je opisano v teh navodilih. Neupoštevanje vseh navodil, navedenih spodaj, lahko povzroči električni udar, ogenj in/ali resne poškodbe.

Pri uporabi katerega koli električnega robota je potrebno upoštevati osnovne varnostne ukrepe, vključno s sledečimi, da zmanjšate nevarnost ognja, električnega udara, iztekanja baterije ali osebnih poškodb.



**OMEJITVE UPORABE:**

- Ob vklopu robota vedno postavite na sredino prostora ali površine, ki jo bo čistil, najmanj pol metra proč od višin, po katerih bi lahko padel.
- Za uporabo v zaprtih prostorih. Izdelka ne uporabljajte na prostem ali na balkonih.
- Namenjen samo za domačo uporabo.
- Robot ni igrača. Ne sedajte ali stojte na njem. Med uporabo robota je potrebno male otroke in živali imeti pod nadzorom.
- Na robota ne postavljajte težkih ali ostrih predmetov.
- Z robotom ne pobirajte vnetljivih in gorečih snovi ter snovi, ki se kadijo.
- Z robotom ne pobirajte mokrih snovi.
- Robota ne uporabljajte na preprogah z dolgo dlako ali na mokrih tleh npr. v kopalnici ali pralnici.
- Robota uporabljajte pri temperaturi med 15°C do 35°C. Robota ne uporabljajte pri visokih okoljskih temperaturah in ga dalj časa ne izpostavljajte direktni sončni svetlobi.
- Pred uporabo s tal odstranite predmete kot so oblačila, papir, vrvico žaluzij ali zaves, električne vrvice ali lomljivi predmeti, saj se lahko zapletejo s čistilnimi krtačkami.
- Prepričajte se, da je posoda za smeti pred uporabo prazna.
- **OPOZORILO:** Črne ali temno obarvane talne površine in stopnice lahko zmanjšajo zanesljivost senzorjev za zaznavo višin / stopnic. Pred uporabo preverite ali je robot primeren za uporabo na vaših površinah.

**OSEBNA VARNOST:**

- V teh navodilih je opisan namen uporabe. Uporaba dodatkov ali dodatnih delov ali uporaba robota na drug način, kot je priporočeno v teh navodilih lahko predstavlja nevarnost za telesne poškodbe.
- Robota smejo uporabljati otroci starejši od 8 let in osebe z zmanjšanimi telesnimi, zaznavnimi ali duševnimi sposobnostmi ali pomanjkanjem izkušenj in znanja le v primeru, če so ustrezno nadzorovani in poučeni o varni uporabi robota in razumejo nevarnosti, ki se lahko pojavijo pri uporabi.
- Otroke je potrebno nadzorovati, da se z robotom ne igrajo.

- Otroci se z robotom ne smejo igrati in ga smejo uporabljati le za namensko pravilno uporabo.
- Izdelek vsebuje baterijo, ki jo lahko zamenja samo usposobljena oseba.
- Otroci ne smejo izvajati čiščenja in vzdrževanja robota brez nadzora odrasle osebe.
- Hranite na suhem mestu.
- Hranite izven dosega otrok.
- Uporabljajte samo s strani proizvajalca priporočeno opremo.
- Robota ne uporabljajte brez nameščenega filtra.
- Izdelek in vse dodatke hranite proč od ognja, vročih površin in vnetljivih snovi.
- Robota ne potaplajte v vodo ali druge tekočine.
- Izdelka ne uporabljajte na področjih nad vašim telesom, da preprečite padec izdelka in osebne poškodbe.

**ELEKTRIČNA VARNOSTNA OPOZORILO:**

- Polnilca nikoli ne spreminjajte.
- Polnilec je zasnovan za specifično napetost. Vedno preverite ali se napetost omrežja ujema s podatki na tipski tablici.
- Pred uporabo preverite vrvico polnilca glede znakov poškodb ali staranja.
- S kablom polnilca ravnajte skrbno; polnilca ne prenašajte tako, da ga držite za vrvico.
- Električne vrvice ne upogibajte in nanjo ne polagajte težkih ali ostrih predmetov.
- Nikoli ne vlecite polnilca za vrvico, da ga izklopite iz vtičnice; primite polnilec in ga povlecite iz vtičnice.
- Vrvico polnilca hranite proč od vročih površin in ostrih robov.
- Polnilca, vtičnice ali robota ne prijemajte z mokrimi rokami.
- Robota ne hranite ali polnite na prostem.
- Pred čiščenjem polnilec izklopite iz vtičnice. Izdelek vsebuje elektronske dele. Ne potaplajte ali pršite z vodo. Čistite samo s suho krpo.

**UPORABA IN NEGA BATERIJE:**

- Uporabljajte samo baterijo, ki je bila priložena izdelku.
- **OPOZORILO:** Za polnjenje baterije uporabljajte le priložen polnilec (št. modela GQ12-190060-AG / GQ12-190060-AB / NLB060190W1E4S58 / NLB060190W1U4S58).

- Polnilca ne uporabljajte za druge aparate niti ne poskušajte ta izdelek polniti z drugim polnilcem, saj to lahko poškoduje izdelek in baterijo ter izniči garancijo.
- Uporabljajte le baterijo, ki je bila dobavljena z izdelkom ali s strani proizvajalca.
- V ekstremnih pogojih lahko pride do puščanja baterije. Če tekočina pride v stik s kožo, takoj sperite z milom in vodo. Če tekočina pride v oči, jih takoj izpirajte najmanj 10 minut s čisto vodo in poiščite zdravniško pomoč.
- Izdelek vsebuje Litijevo-lonsko baterijo. Baterije ne sežigajte ali izpostavljajte visokim temperaturam, saj lahko eksplodira.
- Če baterije ne uporabljate, jo hranite proč od metalnih predmetov kot so: sponke, kovanci, ključiči, žebliji ali drugi manjši metalni predmeti, saj lahko povzročijo stik med obema poloma baterije.
- Kratek stik obeh polov lahko povzroči ogenj.
- Preden izdelek odstranite v smeti, je potrebno baterijo odstraniti iz robota.
- Baterijo je potrebno odstraniti varno in v skladu z zakoni o varovanju okolja in recikliranju izdelka, kot opisano na strani 133 v teh navodilih. Baterije ne smete odstraniti skupaj z gospodinjskimi odpadki.
- Ko odstranjujete baterijo mora robot biti izključen iz električnega omrežja.
- **OPOZORILO:** Če je baterija na kakršen koli način poškodovana, je ne poskušajte polniti. Obrnite se na Vileda servisno službo (glejte zadnjo stran navodil).
- Pred prvo uporabo baterijo polnite 6 ur. Po prvi uporabi je čas polnjenja okoli 5-6 ur.
- Če robota niste uporabljali več kot 3 mesece, ga pred uporabo polnite 5-6 ur.
- **OPOZORILO:** Uporabljajte le baterijo dobavljeno s strani Vilede.

## VZDRŽEVANJE

- Pred uporabo robota ali po vsakem udarcu preverite znake obrabe ali poškodbe.
- Robota ne uporabljajte, če je kateri koli del poškodovan ali okvarjen.

- Popravila sme opraviti samo pooblaščen serviser ali ustrezno usposobljena oseba.
- Robota nikoli na noben način ne spreminjajte, saj lahko povečate nevarnost telesne poškodbe.
- Uporabljajte le nadomestne dele in dodatke, ki jih zagotavlja in priporoča Vileda.

## 2. SPOZNAVANJE VR 201 PETPRO

Glejte stran 3 v navodilih.

1. Display / Zaslón	3. Posoda za smeti in filter za fini prah	11a. Pokrov glavne ščetke s sponkami
1a. Gumb za program tihega čiščenja	3a. Filter za fini prah	11b. Glavna ščetka
1b. Home gumb za iskanje polnilne postaje in za skrajšanje časa / planiranega časa čiščenja	3b. Okvir filtra	12a/12b. Kolesa
1c. Prikaz časa, kod napak in nivoja polnosti baterije	4. Ščetka za vzdrževanje	13. Sprednje kolo
1d. Plan gumb za nastavitev planiranega časa čiščenja	5. Mehki odbijač	14. Kontakti za polnjenje
1e. Auto gumb za program auto čiščenja	6. Sprednji odbijač in senzor za zaznavo ovir	15. Senzorji za zaznavo višin / stopnic
1f. Gumb za vklop / izklop	7. Stranske ščetke	16. Polnilna postaja
2. Pokrov posode za smeti	8. Vtičnica za polnilec	17. Polnilni poli za avtomatično polnjenje na polnilni postaji
	9. Glavno stikalo	18. LED prikaz polnilne postaje
	10. Pokrov baterije	19. Prostor za vrstico
	11. Enota glavne ščetke	20. Vtičnica

## GUMBI, DISPLAY / ZASLÓN IN NAČINI ČIŠČENJA

### ZA VKLOP ROBOTA AKTIVIRAJTE GLAVNO STIKALO NA "ON" (9)

#### 1a. GUMB ZA PROGRAM TIHEGA ČIŠČENJA

V načinu pripravljenosti ali načinu auto čiščenja pritisnite na gumb za tiho čiščenje, da aktivirate program tihega čiščenja za več udobja med čiščenjem.

Robot bo avtomatično izbral optimalni čistilni vzorec in znižal nivo glasnosti z zmanjšano hitrostjo, vrtenjem ščetke in sesalno močjo za tišje delovanje izdelka.

V načinu tihega čiščenja pritisnite ponovno na gumb za tiho čiščenje; tako preide robot v stanje pripravljenosti. Plan gumb: s pritiskom na ta gumb povečate število, ko nastavljate čas čiščenja in čas.

#### 1b. HOME GUMB

V stanju pripravljenosti ali stanju čiščenja pritisnite na home gumb, da robot najde polnilno postajo in se polni. Plan gumb: s pritiskom na ta gumb znižate število, ko nastavljate čas čiščenja in čas.

#### 1c. PRIKAZ ČASA, KOD NAPAK IN NIVOJA POLNOSTI BATERIJE

Kombinacije števil in črk prikazujejo trenutni čas, planirani čas čiščenja in kode napak.

Prikaz nivoja polnosti baterije prikazuje preostalo polnost baterije in stanje polnosti baterije.

#### 1d. PLAN GUMB ZA NASTAVITEV PLANIRANEGA ČASA ČIŠČENJA

Čas čiščenja lahko nastavite glede na svoje potrebe. Robot bo tako vsak dan pričel z auto čiščenjem ob nastavljenem času.

Korak 1: V stanju pripravljenosti pritisnite plan gumb in gumb home, da preidete v način nastavitve časa.

Korak 2: V stanju pripravljenosti pritisnite na gumb plan, da preidete v način nastavitve dnevnega čiščenja.

Če želite počistiti načrtovano čiščenje, pritisnite gumb PLAN 5 sekund.

**1e. AUTO GUMB ZA PROGRAM AUTO ČIŠČENJA**

V načinu pripravljenosti pritisnite na auto gumb, da preidete v način auto čiščenja. Robot bo avtomatično izbral optimalni čistilni vzorec, ki ga sestavljajo ponavljajoč auto, cik-cak in spiralni vzorec gibanja.  
V auto načinu čiščenja pritisnite auto gumb, da robot preide v stanje pripravljenosti.

**1f. GUMB ZA VKLOP / IZKLOP**

S pritiskom na gumb za vklop / izklop robota vklopite in izklopite. S pritiskom na ta gumb v času čiščenja robot preide v stanje pripravljenosti.  
V stanju pripravljenosti s pritiskom na gumb za vklop / izklop preide robot v stanje mirovanja.

Nasvet: da izklopite zvok robota, istočasno pritisnite na gumb za tiho čiščenje in plan gumb

## 3. DELOVANJE IZDELKA

### 3.1 POLNENJE IN PONOVO POLNENJE BATERIJE

Prikaz baterije (1c) je sestavljen iz 3 blokov  
Osvetljeni trije bloki: baterija je povsem polna, uporabi se lahko auto program ali program za tiho čiščenje  
Osvetljena dva bloka: baterija je polna do polovice.  
Osvetljen en blok: nivo polnosti baterije je nizek. Priporočeno je polnjenje.  
En blok utripa: baterijo je potrebno napolniti. Noben način čiščenja ni mogoč.

**NASVETI, KAKO PODALJŠATI ŽIVLJENJSKO DOBO BATERIJE:**

- Pred prvo uporabo polnite robota 5-6 ur.
- Baterijo napolnite takoj, ko se pokaže nizek nivo polnosti.
- Če robota ne boste dalj časa potrebovali, baterijo povsem napolnite, robota izklopite in shranite na hladen in suh prostor.
- Če robota nise uporabljali več kot 3 mesece, pred uporabo polnite baterijo 5-6 ur.

### 3.2 VKLOP IN IZKLOP IZDELKA

**POGON ROBOTA**

Za pogon robota aktivirajte glavno stikalo, ki se nahaja poleg posode za smeti (9). Zasliali boste zvok, osvetlili se bodo LED display / zaslon in gumbi.  
Če je aktiviran način planiranega čiščenja, bo osvetljen tudi plan gumb.  
Za pričetek auto ali tihega načina čiščenja, pritisnite na gumb auto ali tiho čiščenje.  
Za premor ponovno pritisnite aktiviran gumb.

Nasvet: ko robota vklopite, ga vedno postavite na sredino prostora ali površino, ki je najmanj pol metra oddaljena od višin / stopnic.

**STANJE PRIPRAVLJENOSTI**

Stanje pripravljenosti pomeni, da je gumb za vklop / izklop vključen in da je robot pripravljen za uporabo. Gumb utripa. Ko robot čisti, pritisnite na gumb za vklop / izklop da ga ustavite in da preide robot v stanje pripravljenosti.

**STANJE MIROVANJA**

V stanju mirovanja je display / zaslon zatemnjen (vendar robot ni izklopljen). Gumb za vklop / izklop počasi utripa. Da bi varčevali z energijo, lahko preidete v stanje mirovanja iz stanja pripravljenosti na enega od naslednjih načinov:

- Za dalj časa pritisnite na gumb za vklop / izklop.
- Če je nivo baterije nizek ali po 5 minutah stanja pripravljenosti se stanje mirovanja avtomatično aktivira.

**IZKLOP**

Da izdelek izklopite, deaktivirajte robota na gumbu za vklop / izklop (9).

Nasvet: če boste robota pospravili in ga dalj časa ne boste uporabljali, poskrbite, da je izklopljen.

### 3.3. ČASOVNO PROGRAMIRANJE

Prosimo, pogledajte stran 8 v navodilih za uporabo

**Nasveti za enostavno časovno programiranje:**

- Časovno programiranje temelji na že nastavljenem času robota. Pred časovnim programiranjem, prosimo, nastavite čas robota na dejanski čas.
- Ko ste izdelek programirali in ko ga boste vklopili, bo začel s čiščenjem na nastavljeni čas. Programirani čas bo ostal shranjen tudi, ko boste izdelek izklopili.
- Če želite počistiti načrtovano čiščenje, pritisnite gumb PLAN 5 sekund.

Nasvet: Robota je mogoče programirati le, ko je v stanju pripravljenosti ali če se polni na polnilni postaji. Če je robot v stanju mirovanja, za dalj časa pritisnite na gumb za vklop / izklop. Če je robot v fazi čiščenja, ga pred programiranjem spravite v stanje premora.

## 4. VZDRŽEVANJE

Glejte stran 4-7 v navodilih za uporabo

Nasveti za vzdrževanje učinkovitega čiščenja:

Za vzdrževanje učinkovitega čiščenja je priporočljivo redno vzdrževanje robota.



Del robota	Pogostost čiščenja	Koda nege	Pogostost menjave
Posoda za smeti	Po vsaki uporabi	—	—
Stranske ščetke in glavna ščetka	Enkrat tedensko (dvakrat tedensko, če imate hišne ljubljence) in če se izpiše koda za vzdrževanje št. "1"		Vsaj 6-12 mesecev
Filter za fini prah	Enkrat mesečno (dvakrat mesečno, če imate hišne ljubljence) in če se izpiše koda za vzdrževanje št. "2"		Filter za fini prah: vsake 4 mesece
Sprednje kolo in pogonska kolesa Sensorji za zaznavo višin / stopnic Polnilni kontakti	Enkrat mesečno in če se izpiše koda za vzdrževanje št. "2"		—

### ODSTRANITEV IN ZAMENJAVA BATERIJE

Uporabljajte le nadomestno baterijo, ki jo naročite pri Viledi.

- Prepričajte se, da je glavno stikalo izdelka izklopljeno.
- Vijake na pokrovu baterije odstranite s pomočjo izvijača.
- Odstranite pokrov baterije.
- Iz ohlajene odstranite baterijo.
- Odklopite žično povezavo, ki povezuje robota in baterijo.

## 5. REŠEVANJE TEŽAV

Težava	Možen razlog	Možna rešitev
Robot ne deluje	<ul style="list-style-type: none"> <li>Nizek nivo baterije</li> <li>Posoda za smeti ni (pravilno) vstavljena</li> </ul>	<ul style="list-style-type: none"> <li>Baterijo polnite 6 ur</li> <li>Vstavite posodo za smeti</li> </ul>
Nizka ali nobena sesalna moč	<ul style="list-style-type: none"> <li>Posoda za smeti je polna</li> <li>Z umazano zamašen filter</li> <li>Ni vstavljenega filtra</li> </ul>	<ul style="list-style-type: none"> <li>Izpraznite posodo za smeti</li> <li>Filter očistite s ščetko</li> <li>Vstavite filter</li> </ul>
Neobičajno gibanje	<ul style="list-style-type: none"> <li>Umazana kolesa</li> <li>Umazani so senzorji za zaznavo višin / stopnic</li> </ul>	<ul style="list-style-type: none"> <li>Očistite kolesa</li> <li>Očistite senzorje za zaznavo višin / stopnic</li> </ul>
Nizek nivo polnosti baterije po polnjenju ali polnjenje ni možno	<ul style="list-style-type: none"> <li>Povezava z baterijo ni dobra</li> <li>Pokvarjena baterija ali polnilec</li> </ul>	<ul style="list-style-type: none"> <li>Vklopite stikalo za vklop / izklop, da omogočite polnjenje</li> <li>Kontaktirajte Vileda servis (naslov na zadnji strani)</li> </ul>
LED display / zaslon kaže kodo napake 	<ul style="list-style-type: none"> <li>Glavna ščetka in stranske ščetke so blokirane</li> </ul>	<ul style="list-style-type: none"> <li>Očistite glavno ščetko in stranske ščetke, kot opisano v poglavju "Vzdrževanje"</li> </ul>
LED display / zaslon kaže kodo napake 	<ul style="list-style-type: none"> <li>Sprednje kolo in pogonska kolesa so umazana / blokirana</li> <li>Polnilni kontakti so prašni</li> <li>Senzorji za zaznavo višin / stopnic so prašni</li> <li>Filter za fini prah je blokirana</li> </ul>	<ul style="list-style-type: none"> <li>Očistite naštete dele kot opisano v poglavju "Vzdrževanje"</li> </ul>
Koda napake "A / U / B / N"	<ul style="list-style-type: none"> <li>Posoda za smeti ni (pravilno) vstavljena</li> </ul>	<ul style="list-style-type: none"> <li>Odstranite posodo za smeti in jo ponovno/pravilno vstavite v robota</li> </ul>
Koda napake "E / r / r / o"	<ul style="list-style-type: none"> <li>Povezava z baterijo ni dobra</li> </ul>	<ul style="list-style-type: none"> <li>Kontaktirajte Vileda servis (naslov na zadnji strani)</li> </ul>
Koda napake "E / različno / različno / različno"	<ul style="list-style-type: none"> <li>Izdelek ni na tleh.</li> <li>Blokirani ali umazani senzorji</li> </ul>	<ul style="list-style-type: none"> <li>Robota postavite na trdo talno površino</li> <li>Preverite zaznavnost sprednjega odbijača</li> <li>Na spodnji strani robota očistite senzor za zaznavo višin / stopnic</li> <li>Očistite lečo sprednjega odbijača</li> </ul>
Koda napake "L / različno / različno / različno"	<ul style="list-style-type: none"> <li>Preobremenjen ali blokirana motor</li> </ul>	<ul style="list-style-type: none"> <li>Preverite ali je sesalna odprtina blokirana in očistite posodo za smeti</li> <li>Preverite ali so kolesa ali glavna krtačka blokirani in jih očistite, če je potrebno</li> </ul>

**Če zgoraj opisane rešitve ne pomagajo, prosimo, izdelek izklopite in ponovno vklopite ter preverite, ali se je težava ponovila. Za nadaljnjo pomoč, tehnični nasvet ali za naročilo rezervnih ali nadomestnih delov, kontaktirajte Viledo (naslov na zadnji strani).**

## 6. ZAŠČITA OKOLJA, ODSTRANITEV IZDELKA

Vileda robot VR 201 PetPro za vakuumsko čiščenje izpolnjuje EU direktivo 2012/19/EC, ki se nanaša na električne in elektronske naprave in odstranjevanje izrabljenih naprav.

Embalažni material je v celoti primeren za recikliranje in je označen s simbolom za recikliranje. Upoštevajte lokalne predpise za odstranitev. Embalažni material (plastične vrečke, deli iz polistirena itn.) hranite izven dosega otrok, ker je potencialno nevaren.

Ko izdelek doseže konec svoje življenjske dobe, prosimo, da ga ne zavržete v gospodinjne odpadke. Da preprečite morebitno tveganje za okolje ali zdravje ljudi zaradi nenadzorovanega odlaganja odpadkov, prosimo, da napravo reciklirate odgovorno, saj tako spodbujate trajnostno ponovno uporabo materialnih virov.

Simbol  označuje napravo Vileda VR 201 PetPro za proizvod, ki je potrjen režimu selektivnega zbiranja električnih aparatov za predelavo.

Izdelek vsebuje Li-Ion baterijo, ki je ne smete zavreči v običajne gospodinjne odpadke. Baterijo odstranite na uradnem zbirnem mestu za recikliranje.

Baterije so lahko škodljive za okolje in lahko eksplodirajo, če so izpostavljene visokim temperaturam. Neupoštevanje teh opozoril lahko povzroči požar in/ali hude poškodbe.

Za podrobnejše informacije o odstranjevanju in recikliranju tega izdelka se obrnite na ustrezne lokalne organe, komunalno službo ali trgovino, kjer ste izdelek kupili.

Na primer: odstranitev robota in ostalih delov bo morda potrebno predati ustreznemu zbirnemu mestu za smeti.

## 7. TEHNIČNI PODATKI

<b>Model</b>	0769-02
<b>Mehanične specifikacije</b>	Velikost 32 x 8 cm Teža ~2,2 KG
<b>Električne specifikacije</b>	Nazivna napetost 10,8 V Baterija Li-Ion 10,8 V, 2600 mAh Čas polnjenja 5-6 h
<b>Specifikacije za polnilec</b>	Nazivna vhodna napetost 100-240 V AC Nazivna izhodna napetost 19 V DC Nazivni izhodni tok 600 mA

## 8. VILEDA GARANCIJA ZA IZDELEK

### A. OBSEG GARANCIJE

- S to garancijo Vileda jamči, da izdelek nima napak v materialu in pri izdelavi na dan nakupa in za obdobje dveh let od tega datuma. Vileda bo to garancijo spoštovala tako s to garancijo kot tudi s spremljajočimi letaki ali na internetni [www.vileda.com](http://www.vileda.com) strani.
- Če se v času garancije ugotovi, da je izdelek pokvarjen (na dan originalnega nakupa) zaradi neprimerne uporabe materiala ali izdelave, bodo Vileda ali člani pooblaščenega servisa brez stroškov za delo ali stroškov delov izdelka popravili ali (odločitev Vileda) zamenjali izdelek ali pokvarjene dele, kot v navedbah spodaj. Vileda lahko okvarjeni izdelek ali dele zamenja z novimi ali prenovljenimi izdelkom ali delom. Vsi zamenjani izdelki in deli postanejo last Vileda.
- Garancija ne pokriva:
  - periodično vzdrževanje in popravila ali zamenjavo delov zaradi obrabe ali poškodb.
  - potrošni material (komponente, ki zahtevajo periodično zamenjavo v času življenjske dobe izdelka kot npr. baterije ali filter).
  - poškodb ali okvar, ki so nastale z uporabo, delovanjem ali ravnanjem izdelka in niso v skladu z normalno osebno ali domačo uporabo in
  - poškodb ali sprememb izdelka, ki so rezultat:
    - napačne uporabe, vključujoč:
      - ravnjanje, ki je rezultat fizične, kozmetične ali površinske poškodbe ali sprememb izdelka;
      - napake pri instalaciji ali uporabi izdelka, ki ni v skladu z njegovim osnovnim namenom ali če instalacija in uporaba ni v skladu z navodili Vileda;
      - napačno vzdrževanje izdelka, ki ni v skladu z Viledinimi navodili za pravilno vzdrževanje;
      - instalacijo ali uporabo izdelka, ki ni v skladu s tehničnimi ali varnostnimi predpisi ali standardi države, kjer je izdelek instaliran ali uporabljen;
    - uporabe izdelka z dodatki, zunanjo opremo in drugimi izdelki, ki so drugačnega tipa, stanja ali standarda kot tistega, predpisanega s strani Vileda;

III. popravila ali poskusov popravil s strani oseb, ki niso člani Vileda podjetja ali oseb nepooblaščenih servisov; IV. nesreč, ognja, tekočine, kemikalije ali druge substance, poplave, nihanja, prekomerne vročine, nepravilne ventilacije, prenapetosti toka, prevelikega ali nepravilnega napajanja ali vhodne napetosti, radiacije, elektrostatične razbremenitve, vključujoč strela, ostale zunanje sile in vplive.

## B. POGOJI

- Garancijsko servisiranje bo zagotovljeno le ob predložitvi originalnega računa ali potrdila o prodaji (z navedenim datumom nakupa, imenom modela in nazivom prodajalca) in okvarjenega izdelka - v času garancijskega roka. Vileda lahko zavrne brezplačno servisiranje, če ti dokumenti niso predloženi ali so nepopolni ali nečitljivi. Garancija prav tako ne bo veljala, če so bili podatki o modelu ali serijska številka na izdelku spremenjeni, zbrisani, odstranjeni ali so nečitljivi.
- Garancija ne pokriva transportnih stroškov in nevarnosti, ki nastanejo zaradi transporta izdelka v Viledo in iz Vileda.
- Želimo vas obvestiti, da stroške diagnosticiranja vašega izdelka plačate vi, če diagnoza vašega izdelka pokaže, da niste upravičeni do garancije in popravila v okviru te garancije (zaradi kakršnega koli vzroka), ki bi popravilo napake vašega izdelka ali če izdelek deluje pravilno in ni bila ugotovljena nobena strojna napaka.

## C. IZJEME IN OMEJITVE

- Razen kot zgoraj navedeno, Vileda ne daje nobene garancije (izražene, nakazane, zakonske ali druge) glede kvalitete, delovanja, točnosti, zanesljivosti, ustreznosti za določen namen ali drugače.
- Vileda ni odgovorna za kakršno koli izgubo ali poškodbo, povezano s tem izdelkom, s to garancijo ali kako drugače, vključno z izgubo dobička, prihodka, indirektno, naključno ali posledično izgubo ali škodo.
- Kjer zakon prepoveduje ali omejuje te izločitve odgovornosti, Vileda izključuje ali omejuje svojo odgovornost le do obsega, maksimalno dovoljenega po zakonu. Na primer, nekatere države prepovedujejo izključitev ali omejitev škode, ki izvira iz nepazljivosti, velike nepazljivosti, namernega nepravilnega ravnanja, prevare in podobnih dejanj. Odgovornost Vileda s to garancijo ne bo v nobenem primeru presežala cene, plačane za ta izdelek. Bo pa, če veljavna zakonodaja dovoljuje samo višjo omejitev odgovornosti, le to upoštevala.

## D. VAŠE PRIDRŽANE PRAVNE PRAVICE

Potrošniki imajo pravne (zakonske) pravice veljavnega nacionalnega prava glede prodaje potrošnih izdelkov. Ta garancija ne vpliva na pravne pravice, ki jih lahko imate vi, ne tistih pravic, ki jih ni mogoče izključiti ali omejiti, niti na pravice proti osebi, od katere ste izdelek kupili. Po vaši lastni presoji lahko uveljavljate kakršne koli pravice, ki jih imate.

## E. VAŠ GARANT

Garancijo za ta izdelek izdaja in jo bo spoštovalo podjetje Freudenberg gospodinjiski proizvodi d.o.o., Limbuška c.2, 2341 Limbuš; telefon 02 421 5902.

## GARANCIJSKA IZJAVA ZA VILED A IZDELEK: ČISTILNI ROBOT VR 201 PETPRO

Uvoznik, Freudenberg gospodinjiski proizvodi d.o.o., jamči za kakovost izdelka oz. njegovo brezhibno delovanje v garancijskem roku 2 let – če ga boste uporabljali v skladu z njegovim namenom, v skladu s priloženimi navodili in v primeru normalne uporabe izdelka v gospodinjstvu. Izdelek v garancijskem času bo uvoznik popravil, nadomestil z novim ali menjal okvarjene dele v najkrajšem možnem času oz. v zakonsko predpisanem roku 45 dni, zato popravila na domu ali v servisnih delavnicah niso dovoljena. Garancijski rok prične teči z dnevom izročitve izdelka kupcu, kar kupec dokaže z veljavnim računom. Za sprejem v reklamacijo šteje dan, ko je bil izdelek sprejet bodisi na prodajnem mestu ali vrnjen uvozniku. Za čas popravila oziroma odprave reklamacije se garancijsko obdobje podaljša. Garancija velja le, če je bila podana pravočasno, ob predložitvi računa, garancijskega lista in opisa težave. Garancija velja za izdelek, kupljen v Republiki Sloveniji in jo je zato mogoče uveljavljati samo na območju Republike Slovenije. Prodajalec ni usposobljen za tehnično presojo morebitnih okvar in tako tudi ne more odločiti o zamenjavi izdelka. Garancija ne izključuje pravic potrošnika, ki izhajajo iz odgovornosti prodajalca za napake na blagu. Če je izdelek starejši od 2 let, zagotavljamo nadomestne dele še nadaljnja 3 leta. Potrošni material ni vključen v garancijo (to so deli, ki se morajo občasno zamenjati v času življenjske dobe izdelka npr. filtri, krtačke ipd.). Garancija na baterijo: 1 leto.

## GARANCIJA NE VELJA V PRIMERIH

Če so na izdelku nastale poškodbe zaradi nepravilne uporabe ali vzdrževanja. Če je kakšen del spremenjen ali zamenjan. Če se izdelek uporablja na kakršenkoli način, ki ga uvoznik ne priporoča ali če ga uporablja v nasprotju s priloženimi navodili. Če se uporablja s katerimikoli deli, ki jih uvoznik ne izdeluje oziroma ne priporoča. Če se uporablja za druge namene od tistih, ki jih predpisuje uvoznik in če se izdelek uporablja na prostem (zunaj) ali za komercialne namene. V primeru mehanskih poškodb, nihanja v napetosti, udara strele ali druge višje sile. Ob vsakem posegu nepooblaščenih oseb ali kakršnekoli druge predelave izdelka.

## POOBLAŠČENI SERVISI:

Pooblaščen servis: Freudenberg gospodinjiski proizvodi d.o.o., Limbuška c.2, 2341 Limbuš; tel.: 02 421 5902  
Dajalec garancije: Freudenberg gospodinjiski proizvodi d.o.o., Limbuška c.2, 2341 Limbuš. Firma in sedež prodajalca: Datum izročitve blaga:



Děkujeme Vám, že jste si vybrali svůj nový robotický vysavač Vileda VR 201 PetPro. Vysavač Vileda VR 201 PetPro se stane vašim spolehlivým partnerem pro každodenní úklid, pomůže vám odstranit nečistoty, prach a dokonce i zvířecí srst z podlah, což nebudete muset dělat sami.

## OBSAH

<b>1. VŠEOBECNÁ VAROVÁNÍ</b>	135
<b>2. SEZNÁMENÍ S VR 201 PETPRO</b>	139
<b>3. PROVOZ VÝROBKU</b>	140
<b>4. ÚDRŽBA</b>	141
<b>5. ODSTRAŇOVÁNÍ ZÁVAD</b>	142
<b>6. EKOLOGIE A RECYKLACE VÝROBKU</b>	143
<b>7. TECHNICKÁ SPECIFIKACE PRODUKTU</b>	143
<b>8. ZÁRUKA VÝROBKU</b>	144

## 1. VŠEOBECNÁ VAROVÁNÍ

### DŮLEŽITÉ

Před prvním použitím si přečtěte všechny instrukce. Instrukce uschovejte pro budoucí použití.

### UPOZORNĚNÍ

Používejte robota pouze tak, jak je popsáno v této příručce. Nedodržení všech uvedených pokynů může mít za následek úraz elektrickým proudem, požár a/nebo vážné zranění.

Při používání elektrického robota je nutné vždy dodržovat/základní bezpečnostní opatření včetně níže popsaných opatření, aby se snížilo riziko vzniku požáru, úrazu elektrickým proudem, úniků kapaliny z baterií nebo zranění osob.



## OMEZENÍ POUŽÍVÁNÍ

- Při spouštění robota jej vždy umístěte doprostřed místnosti nebo čištěné plochy, nejméně půl metru od jakékoliv překážky.
- Pouze pro použití v interiéru. Nepoužívejte zařízení venku nebo na balkoně.
- Určeno pouze pro domácí použití.
- Robot není hračka. Na robota nikdy nestoupejte nebo nesedejte. Malé děti a domácí zvířata musí být pod dozorem, pokud je robot v provozu.
- Na horní část robota nepokládejte těžké nebo ostré předměty.
- Nepřipusťte, aby robot uklízel předměty či látky, které jsou vznětlivé, hořlavé, hořící nebo kouřící.
- Zabraňte tomu, aby robotický vysavač uklízel cokoli mokré.
- Nepoužívejte jej na koberce s dlouhým vlasem, ani na mokré podlahy, jako koupelna nebo prádelna.
- Výrobek používejte při teplotě od 15 °C do 35 °C. Tento výrobek nepoužívejte po delší dobu ani v prostředí s vysokou teplotou, ani pod přímými slunečními paprsky.
- Před použitím seberte ze země předměty, jako jsou oděvy, volně ležící papíry, šňůry rolet nebo závěsů, napájecí kabely a jakékoli křehké předměty, protože se mohou zamotat do čistících kartáčů.
- Před použitím robota se ujistěte, že nádoba na prach je prázdná.
- **UPOZORNĚNÍ:** Černé nebo tmavě zbarvené typy podlah a schodů mohou snížit spolehlivost senzorů proti pádu ze schodů. Před použitím proto proveďte test u své podlahy nebo schodiště.

## BEZPEČNOST OSOB

- Zamýšlený účel použití je popsán v tomto návodu k obsluze. Použití jiného příslušenství nebo přídatného zařízení, či provádění jiných pracovních operací s tímto robotem, než jaké jsou doporučeny v tomto návodu k obsluze robota, může představovat riziko zranění osob.
- Tento robot smí používat pouze děti ve věku od 8 let a výše. Osoby se sníženými fyzickými, smyslovými nebo duševními schopnostmi, nebo bez patřičných zkušeností a znalostí, smí tohoto robota používat pouze tehdy, pokud jim je poskytnut

- řádný dohled nebo správné instrukce týkající se použití robota bezpečným způsobem, a pokud pochopili s tím spojená rizika.
- Děti musí být pod dohledem, aby si s robotickým vysavačem nemohly hrát.
- Děti si s robotem nesmějí hrát a musí jej používat pouze k zamýšlenému účelu.
- Tento produkt obsahuje baterie, které mohou vyměnit jen kvalifikované osoby.
- Pokud děti provádějí čištění robota nebo jeho údržbu, musí být pod dohledem dospělé osoby.
- Skladujte na suchém místě.
- Uchovávejte mimo dosah dětí.
- Používejte pouze s příslušenstvím doporučeným výrobcem.
- Nepoužívejte bez správně namontovaného filtru.
- Výrobek a veškeré příslušenství udržujte mimo dosah přímého ohně, horkých povrchů a jakýchkoli hořavin.”
- Robot nikdy neponořujte do vody ani do jiných kapalin.
- Nepoužívejte robota na ploše, která je výše než je vaše osobní výška (mimo váš dosah) ve snaze předejít pádu robota a vašemu osobnímu poranění.

## BEZPEČNOSTNÍ OPATŘENÍ PRO ELEKTRICKÁ ZAŘÍZENÍ

- Nabíječku nikdy žádným způsobem neupravujte.
- Nabíječka je konstruována pro specifické napětí. Vždy zkontrolujte, zda je napětí vaší elektrické sítě stejné, jaké je uvedeno na typovém štítku.
- Před použitím zkontrolujte, zda napájecí kabel nabíječky nejeví známky poškození nebo stárnutí.
- Nezatěžujte kabel nabíječky; nabíječku nikdy nenoste nebo nezvedejte za kabel.
- Neohýbejte napájecí šňůru, ani na tento přívodní kabel nenechte působit tlak těžkých nebo ostrých předmětů.
- Nikdy netahejte za kabel nabíječky pro odpojení ze zásuvky; uchopte nabíječku a vytáhněte ji ze zásuvky za účelem odpojení.
- Udržujte kabel nabíječky mimo dosah horkých povrchů a ostrých hran.
- Nesahejte na nabíječku, zástrčku, adaptér, kabely nebo robota mokřýma rukama.
- Neskladujte ani nenabíjejte robota venku, tj. mimo místnost.

- Před čištěním vždy odpojte nabíječku z elektrické sítě. Výrobek obsahuje elektronické součástky. Neponořujte jej proto do vody ani na něj vodu nestříkejte. Čistěte jej vždy pouze suchým hadříkem.

## POUŽÍVÁNÍ A ÚDRŽBA BATERIE:

- Používejte pouze baterie dodávané s produktem.
- VAROVÁNÍ: pro účely nabíjení používejte pouze.
- baterii (Model číslo GQ12-190060-AG / GQ12-190060-AB / NLB060190W1E4S58 / NLB060190W1U4S58) dodanou s tímto výrobkem.
- Nepoužívejte nikdy nabíječku s jiným produktem, ani se nepokoušejte nabíjet tento výrobek pomocí jiné nabíječky, protože by mohlo dojít k poškození produktu a baterie a zrušila by se platnost vaší záruky.
- Používejte pouze baterii dodávanou s produktem nebo dodávanou výrobcem.
- Za extrémních podmínek může docházet k úniku kapaliny z článků baterie. Pokud se kapalina dostane na pokožku, omyjte ji okamžitě mýdlem a vodou. Pokud se kapalina dostane do očí, vypláchněte oči ihned čistou vodou a vyplachujte dále po dobu minimálně 10 minut, poté vyhledejte lékařskou pomoc.
- Tento výrobek obsahuje lithium-iontové baterie. Baterie nespalujte v kamnech ani je nevystavujte vysokým teplotám, protože by mohly explodovat.
- Pokud se akumulátor nepoužívá, udržujte jej mimo dosah jiných kovových předmětů, jako jsou například: kovové kancelářské sponky, mince, klíče, hřebíky, šrouby nebo jiné drobné kovové předměty, které mohou umožnit propojení jednoho terminálu akumulátoru k druhému.
- Zkrat mezi svorkami baterie může způsobit požár.
- Baterii je nutné vyjmout z robota před jeho likvidací tzn po ukončení jeho životnosti.
- Baterie je nutné likvidovat bezpečným způsobem a v souladu s oddílem Životní prostředí a recyklace produktu, jak je uvedeno na straně 143 této příručky. Baterie nesmí být likvidována spolu s domovním odpadem.
- Před vyjmutím baterie musí být robot odpojen z elektrické sítě.

- **UPOZORNĚNÍ:** Je-li baterie jakýmkoli způsobem poškozena, nezkoušejte ji nabíjet. Kontaktujte zákaznický servis dodavatele (adresa viz poslední strana).
- Před prvním použitím robota nabíjete baterii po dobu 6 hodin.
- Po prvním použití je doba nabíjení asi 5-6 hodin.
- Pokud se robot nepoužívá déle než 3 měsíce, nabíjete jej přímo napájecím adaptérem po dobu 5-6 hodin.
- **UPOZORNĚNÍ:** Používejte pouze baterii od výrobce.

## SERVIS:

Před použitím robota a po každém nárazu/pádu zkontrolujte, zda nejeví známky opotřebení nebo poškození.

- Nepoužívejte robota nikdy, pokud je jakákoliv jeho část poškozená.
- Opravy smí být prováděny pouze autorizovaným servisním zástupcem nebo osobou s vhodnou kvalifikací.
- Nikdy a žádným způsobem robota nemodifikujte protože to může zvýšit riziko zranění osob.
- Používejte pouze náhradní díly nebo příslušenství dodávané nebo doporučené dodavatelem.

## 2. SEZNÁMENÍ S VR 201 PETPRO

Pro referenci se prosím podívejte na 3 stranu této příručky

1. Displej	3. Prachová nádoba včetně filtru jemného prachu	11a. Kryt hlavního kartáče s odnímatelnými svorkami
1a. Tlačítko pro zapnutí / vypnutí režimu tichého čištění	3a. Filtr jemného prachu	11b. Hlavní kartáč
1b. Tlačítko Domů pro nalezení dokovací stanice a zkrácení času při nastavení času nebo plánování	3b. Rám filtru	12a/12b. Kolečka
1c. Indikace času, chybového kódu a stavu baterie	4. Štětěček pro údržbu	13. Přední kolečko
1d. Tlačítko pro nastavení plánování úklidu	5. Měkký nárazník	14. Kontakty pro nabíjení
1e. Tlačítko pro automatické čištění	6. Přední nárazník vč. senzorů překážek	15. Schodišťové senzory
1f. Hlavní spínač napájení	7. Boční kartáče	16. Dokovací stanice
2. Kryt prachové nádoby	8. Nabíjecí zásuvka	17. Nabíjecí pól pro automatické nabíjení (dokovací stanice)
	9. Hlavní vypínač	18. LED indikace dokovací stanice
	10. Kryt baterie	19. Systém správy kabelů
	11. Hlavní kartáč	20. Napájecí zásuvka

## TLAČÍTKA, DISPLEJ A REŽIMY ČIŠTĚNÍ

**PRO ZAPNUTÍ ROBOTA STISKNĚTE TLAČÍTKO "ON" NA HLAVNÍM VYPÍNAČI (9).**

### 1a. TLAČÍTKO PRO ZAPNUTÍ / VYPNUTÍ REŽIMU TICHÉHO ČIŠTĚNÍ

V pohotovostním režimu nebo režimu automatického čištění stisknutím tlačítka tichého režimu spustíte tichý režim čištění, pro komfortnější resp. tišší úklid.

Robot automaticky vybere optimální čistící vzor a sníží jeho hladinu hluku- snížením rychlosti, otáčení koleček a sacího výkonu, pro dosažení tiššího výkonu zařízení.

Pokud v režimu tichého čištění stisknete tlačítko pro režim tichého čištění, zapnete tím pohotovostní režim.

V režimu plánování: zvyšuje číslo při plánování úklidu a nastavení času.

### 1b. TLAČÍTKO DOMŮ

V pohotovostním nebo provozním režimu stisknutím domovského tlačítka robot vyhledá dokovací stanici a začne se nabíjet. V režimu plánování: snižuje číslo při plánování úklidu.

### 1c. INDIKACE ČASU, CHYBOVÉHO KÓDU A STAVU BATERIE

Kombinace čísel a písmen zobrazují aktuální čas, plánovaný úklid a chybové kódy

Indikace stavu baterie zobrazuje zbývající kapacitu a stav nabití baterie

### 1d. TLAČÍTKO PRO NASTAVENÍ PLÁNOVÁNÍ ÚKLIDU

Dobu čištění můžete naplánovat podle vašich osobních potřeb. Robot začne denně provádět automatické čištění v nastaveném čase.

Krok 1: V pohotovostním režimu stiskněte tlačítko plánování úklidu a tlačítko domov pro vstup do režimu nastavení hodin.

Krok 2: V pohotovostním režimu stiskněte tlačítko plánování úklidu pro vstup do režimu nastavení času pro denní čištění.

Chcete-li vymazat plánovaný čas čištění, stiskněte tlačítko PLAN po dobu 5 sekund.

### 1e. TLAČÍTKO PRO AUTOMATICKÉ ČIŠTĚNÍ

V pohotovostním nebo tichém režimu, stiskněte tlačítko pro automatické čištění pro vstup do režimu automatického čištění

Robot automaticky vybere optimální čistící vzor, který se skládá z iterace automatického, zig-zagového a spirálovitého vzoru.

V režimu automatického čištění stisknutím tlačítka pro automatické čištění vstoupíte do pohotovostního režimu.

### 1f. HLAVNÍ SPÍNAČ NAPÁJENÍ

Stiskněte hlavní spínač napájení pro zapnutí / vypnutí robota. Stisknutím tohoto tlačítka, když robot pracuje, robot přejde do pohotovostního režimu.

V pohotovostním režimu stisknutím hlavního spínače napájení se aktivuje režim spánku.

Poznámka: Pro vypnutí zvuku robota stiskněte najednou (současně) tlačítko pro zapnutí/vypnutí režimu tichého čištění + tlačítko pro nastavení plánování úklidu

## 3. PROVOZ VÝROBKU

### 3.1. BATERIE – NABÍJENÍ A DOBÍJENÍ

Indikátor stavu baterie (1c) je znázorněn pomocí tří sloupců

Svítlí tři sloupce: Baterie je plně nabitá a lze použít kompletní režim Auto nebo Tichý režim.

Svítlí dva sloupce: Baterie je nabitá z poloviny

Svítlí jeden sloupec: Stav nabití baterie je nízký. Doporučuje se zahájit nabíjení.

Jeden sloupec bliká: Baterii je nutné nabít. Není možný žádný režim čištění.



#### TIPY NA PRODLOUŽENÍ ŽIVOTNOSTI BATERIE:

- Před prvním použitím nabíjete robota po dobu 5-6 hodin.
- Robota nabíjete vždy, jakmile je stav nabití baterie nízký.
- Pokud se robot nepoužívá po dlouhou dobu, akumulátor zcela nabíjete, poté vypněte hlavní vypínač, vyjměte robota ze zásuvky a uložte jej na chladném a suchém místě.
- Pokud se robot nepoužívá déle než 3 měsíce, nabíjete jej přímo napájecím adaptérem po dobu 5-6 hodin.

## 3.2 ZAPNUTÍ A VYPNUTÍ PŘÍSTROJE

### SPUŠTĚNÍ ROBOTA

Chcete-li zapnout vysavač stiskněte hlavní vypínač, který je vedle prachové nádoby (9). Uslyšíte zvuk a LED displej a tlačítka se rozsvítí.

Pokud je aktivován režim plánování, také se rozsvítí tlačítko plánování.

Chcete-li spustit automatický cyklus čištění nebo tichý cyklus čištění, stiskněte tlačítko "Clean" pro automatický cyklus čištění nebo tlačítko "Silent" pro tichý cyklus čištění.

Chcete-li robota pozastavit, stiskněte znovu tlačítko aktivování.

POZNÁMKA: Při spouštění robota jej vždy umístěte doprostřed místnosti nebo čištěné plochy, nejméně půl metru od jakékoli překážky.

### POHOTOVOSTNÍ REŽIM

Pohotovostní režim znamená, že je spínač hlavního napájení robota zapnutý a robot je připraven k použití. Tlačítko hlavního spínače napájení bliká. Když robot provádí úklid, stiskněte tlačítko aktivování na hlavním těle robota, abyste robota pozastavili (pauza) a přepnuli jej do pohotovostního režimu.

### REŽIM SPÁNKU

Po přepnutí robota do režimu spánku úspory displej zhasne (ale robot není vypnutý). Tlačítko hlavního spínače napájení pulsuje pomalu. Za účelem úspory energie můžete robota přepnout do režimu spánku z pohotovostního režimu jedním z následujících způsobů:

- Stiskněte dlouze tlačítko "POWER" na hlavním těle robota
- Robot automaticky přejde do režimu spánku, pokud je stav nabití baterie nízký nebo po 5 minutách v pohotovostním režimu

### VYPNUTÍ ROBOTA

Pro vypnutí přístroje deaktivujte robota na hlavním vypínači (9).

Poznámka: Před delším uložením robota se ujistěte, že je robot vypnutý.

## 3.3 ČASOVÉ PLÁNOVÁNÍ

Pro referenci se prosím podívejte na 8 stranu této příručky.



#### TIPY PRO SNADNÉ PLÁNOVÁNÍ:

- Čas plánování používá jako referenci aktuální čas přístroje. Nastavte proto prosím před plánováním čas a hodiny robota tak, aby odpovídaly reálnému času.
- Jakmile je přístroj naplánován, spustí se automatický úklid v tomto čase, ovšem pouze tehdy, pokud je hlavní vypínač zapnutý. Naprogramovaný čas zůstane uložen, a to i při vypnutí přístroje.
- Chcete-li vymazat plánovaný čas čištění, stiskněte tlačítko PLAN po dobu 5 sekund.

POZNÁMKA: Robota lze nastavit pouze tehdy, když je v pohotovostním režimu nebo při jeho nabíjení v dokovací stanici. Pokud je robot v režimu spánku, stiskněte dlouze tlačítko "POWER" na hlavním těle robota. Pokud je robot v režimu úklidu, pozastavte jej před zahájením plánování.

## 4. ÚDRŽBA

Pro referenci se prosím podívejte na 4-7 stranu této příručky

Tipy pro udržení stabilního výkonu:

Abyste udrželi svého robota Vileda na co nejlepší úrovni výkonu, doporučuje se provádět jeho pravidelnou údržbu.

Součásti robota	Frekvence péče	Kód péče	Frekvence výměny
Prachová nádoba	Po každém použití	—	—
Boční kartáče a hlavní kartáč	Jednou za týden (dvakrát za týden v domácnosti s domácími zvířaty) a když je zobrazen kód údržby "1"		Každých 6-12 měsíců pro boční kartáče
Vysoce účinný filtr	Jednou za měsíc (dvakrát za měsíc v domácnosti s domácími zvířaty) a když je zobrazen kód údržby "2"		Vysoce účinný filtr: Každé 4 měsíce



Součásti robota	Frekvence péče	Kód péče	Frekvence výměny
Přední kolečka a hnací kolečka Senzory překážek Nabíjecí kontakty	Jednou za měsíc a když je zobrazen kód údržby "2"		—

## VYJMUTÍ A VÝMĚNA BATERIE

Používejte pouze baterii od výrobce.

- Ujistěte se, že je vypnutý hlavní vypínač přístroje.
- Odšroubujte šrouby na krytu baterie pomocí šroubováku.
- Odstraňte kryt baterie.
- Zvedněte baterii a vyjměte ji z příhrádky.
- Odpojte konektor kabelu, který spojuje baterii a robota.

## 5. ODSTRAŇOVÁNÍ ZÁVAD

Problém	Možný důvod	Možné řešení
Robot nefunguje	<ul style="list-style-type: none"> <li>• Baterie má příliš nízké napětí</li> <li>• Prachová nádoba není vložena (správně)</li> </ul>	<ul style="list-style-type: none"> <li>• Nabíjejte baterii po dobu 6 hodin</li> <li>• Vložte prachovou nádobu</li> </ul>
Slabé nebo nefunkční sání	<ul style="list-style-type: none"> <li>• Prachová nádoba je plná</li> <li>• Filtr je ucpaný nečistotami</li> <li>• Chybí filtr</li> </ul>	<ul style="list-style-type: none"> <li>• Vyprázdněte prachovou nádobu</li> <li>• Vyčistěte filtr kartáčkem</li> <li>• Vložte filtr zpět na místo</li> </ul>
Neobvyklé pohyby	<ul style="list-style-type: none"> <li>• Kolečka jsou znečištěná</li> <li>• Senzory překážek jsou znečištěné</li> </ul>	<ul style="list-style-type: none"> <li>• Vyčistěte kolečka</li> <li>• Vyčistěte schodišťové senzory</li> </ul>
Nízké napětí baterie po nabíjení nebo není možné nabíjení	<ul style="list-style-type: none"> <li>• Připojení baterie není dobré</li> <li>• Vadná nabíječka nebo baterie</li> </ul>	<ul style="list-style-type: none"> <li>• Zapněte hlavní vypínač, abyste umožnili nabíjení</li> <li>• Kontaktujte zákaznický servis dodavatele (adresa viz poslední strana)</li> </ul>
Na displeji se zobrazuje chybový kód 	<ul style="list-style-type: none"> <li>• Hlavní kartáč a boční kartáče jsou zablokovány</li> </ul>	<ul style="list-style-type: none"> <li>• Vyčistěte hlavní kartáč a boční kartáče jak je popsáno v kapitole „Údržba“</li> </ul>
Na displeji se zobrazuje chybový kód 	<ul style="list-style-type: none"> <li>• Přední kolečka a hnací kolečka jsou špinavá / zablokována</li> <li>• Kontakty pro nabíjení jsou zaprášeny</li> <li>• Schodišťové senzory jsou zaprášeny</li> <li>• Filtr jemného prachu je zablokovaný</li> </ul>	<ul style="list-style-type: none"> <li>• Vyčistěte příslušné části jak je popsáno v kapitole „Údržba“</li> </ul>
Chybový kód "A / U / B / N"	<ul style="list-style-type: none"> <li>• Prachová nádoba není (správně) vložena</li> </ul>	<ul style="list-style-type: none"> <li>• Vyberte a znovu sestavte prachovou nádobu do robota</li> </ul>
Error code "E / r / r / o"	<ul style="list-style-type: none"> <li>• Připojení baterie není dobré</li> </ul>	<ul style="list-style-type: none"> <li>• Kontaktujte zákaznický servis dodavatele (adresa viz poslední strana)</li> </ul>
Chybový kód "E / různý / různý / různý"	<ul style="list-style-type: none"> <li>• Přístroj se nachází mimo podlahu</li> <li>• Senzory jsou zaseknuté či znečištěné</li> </ul>	<ul style="list-style-type: none"> <li>• Dejte robota na pevnou zem</li> <li>• Zkontrolujte citlivost předního nárazníku</li> <li>• Vyčistěte čočku spodního senzoru proti pádu</li> <li>• Vyčistěte čočku předního nárazníku</li> </ul>

Problém	Možný důvod	Možné řešení
Chybový kód "L / různý / různý / různý"	<ul style="list-style-type: none"> <li>• Motory přetížené nebo zaseknuté</li> </ul>	<ul style="list-style-type: none"> <li>• Zkontrolujte, zda je volný otvor ventilátoru a vyčistěte prachovou nádobu</li> <li>• Zkontrolujte, zda nejsou kolečka nebo jednotka kartáče zaseknuté nebo propojené překážkami</li> </ul>



**Pokud výše popsaná řešení nefungují, zkuste robota nejdříve vypnout, pak opět zapnout a znovu zkontrolovat. Pro další pomoc, technické poradenství, nebo objednávku náhradních dílů nebo dílů na výměnu kontaktujte dodavatele (adresa na poslední straně).**

## 6. EKOLOGIE A RECYKLACE VÝROBKU

Robotický vysavač Vileda VR 201 PetPro splňuje směrnici EU 2012/19 / ES o elektrických a elektronických přístrojích, nakládání s nimi a recyklaci.

Obalový materiál je zcela recyklovatelný a je označen symbolem recyklace. Dodržujte místní předpisy pro likvidaci. Uchovávejte obalové materiály (plastové sáčky, části z polystyrenu atd.) mimo dosah dětí, protože jsou potenciálně nebezpečné.

Pokud výrobek dosáhne konce své životnosti, nevyhazujte jej prosím do běžného komunálního odpadu. Aby se zabránilo možnému poškození životního prostředí nebo lidského zdraví při nekontrolované likvidaci odpadu, recyklujte jej zodpovědně, abyste podpořili udržitelné opětovné využití zdrojů materiálu.

 Symbol  označuje produkt Vileda VR 201 PetPro jako produkt podrobený režimu selektivního sběru elektrických spotřebičů pro recyklaci.

Výrobek obsahuje Li-Ion baterii, která se nesmí likvidovat s běžným komunálním odpadem. Baterie odložte na oficiálním sběrném místě pro jejich recyklaci.

Baterie mohou být nebezpečné pro životní prostředí a mohou explodovat, pokud jsou vystaveny vysokým teplotám. Porušení těchto bezpečnostních opatření může způsobit požár a / nebo vážná zranění.

Podrobnější informace o zacházení, využití a recyklaci tohoto robota získáte od místního úřadu vaší obce, od vaší služby odvozu komunálního odpadu nebo od obchodu, kde jste výrobek zakoupili.

Například likvidaci robota a jeho částí může být nutné provést v rámci určeného zařízení pro sběr či likvidaci.

## 7. TECHNICKÁ SPECIFIKACE PRODUKTU

<b>Model</b>	0769-02
<b>Mechanické specifikace</b>	Velikost 32 x 8 cm Hmotnost ~2,2 KG
<b>Elektrické specifikace</b>	Jmenovité napětí 10,8 V Baterie Li-Ion 10,8 V, 2600 mAh Doba nabíjení 5-6 h
<b>Specifikace nabíječky</b>	Jmenovité vstupní napětí 100-240 V AC Jmenovité výstupní napětí 19 V DC Jmenovitý výstupní proud 600 mA

**A. CÍL**

- V rámci této záruky společnost Freudenberg Home and Cleaning Solutions s.r.o. (dále jen "dodavatel") zaručuje, že přístroj bude bez vad na materiálu a zpracování od data zakoupení po dobu dvou let od takového data. Společnost Freudenberg Home and Cleaning Solutions s.r.o., která poskytuje tuto záruku a je v této záruce nebo doprovodných materiálech uvedena jako poskytovatel záruky, lze najít na naší webové stránce [www.vileda.cz](http://www.vileda.cz).
- Je-li během záručního období přístroj označen jako vadný (k datu zakoupení) z důvodu nesprávných materiálů nebo zpracování, dodavatel nahradí přístroj nebo jeho vadné části - bez poplatku za práci nebo díly, opravu, v souladu s níže uvedenými podmínkami a omezeními. Dodavatel může nahradit vadné produkty nebo díly za nové nebo upravené produkty nebo díly.
- Záruka se nevztahuje na:
  - pravidelnou údržbu a opravy nebo výměnu dílů z důvodu opotřebení;
  - spotřební materiál (komponenty, u nichž se očekává pravidelná výměna z důvodu životnosti produktu, např. baterie nebo filtry);
  - škody nebo defekty způsobené používáním, provozem nebo ošetřením přístroje v rozporu s běžným osobním nebo domácím používáním; a
  - škody nebo změny přístroje v důsledku
    - špatného použití, včetně
      - ošetření majícího za následek fyzické, kosmetické nebo povrchové poškození nebo změny produktu;
      - nedodržení pokynů k instalaci nebo použití;
      - nedodržení údržby přístroje v souladu s pokyny v manuálu pro řádnou údržbu;
      - instalace nebo použití přístroje způsobem neodpovídajícím technickým nebo bezpečnostním zákonům nebo normám v zemi, v níž se používá nebo instaluje;
    - použití přístroje s příslušenstvím, vybavením a ostatními produkty typu, stavu a standardu jiného než je předepsaný dodavatelem;
    - opravy nebo pokus o opravu osobami, které nejsou doporučeny dodavatelem;
    - nehody, požáru, kapalin, chemických látek, ostatních látek, záplav, vibrací, nadměrného tepla, nesprávného větrání, zkratů, nadměrného nebo nesprávného napětí, radiace, elektrostatických výbojů včetně blesku, ostatních externích sil a dopadů.

**B. PODMÍNKY**

- Záruční servis lze nabídnout pouze je-li s vadným produktem doručena originální faktura nebo pokladní doklad (včetně data zakoupení, názvu modelu a názvu prodejce), a to v rámci záručního období. Nejsou-li tyto dokumenty předloženy nebo jsou-li neúplné nebo nečitelné, dodavatel může odmítnout poskytnutí bezplatného záručního servisu. Tato záruka neplatí pokud byl název modelu nebo sériové číslo na produktu upraveno, smazáno, odstraněno nebo znečitelněno.
- Tato záruka nezahrnuje náklady na dopravu a rizika související s dopravou produktu k a od dodavatele.
- Rádi bychom vás informovali, že pokud diagnostika vašeho přístroje prokáže, že nemáte nárok na opravu v rámci takové záruky (z jakéhokoli důvodu), musíte uhradit poplatek za diagnostiku.

**C. VYLOUČENÍ A OMEZENÍ**

- S výjimkou výše uvedeného, dodavatel nečiní žádnou záruku (výslovnou, domnělou, statutární nebo jinou) týkající se kvality produktu, výkonnosti, přesnosti, spolehlivosti, vhodnosti k danému účelu ani jinou.
- Dodavatel nenese zodpovědnost za ztrátu nebo poškození produktů, tuto záruku nebo ztrátu zisku, obrátu, nepřímou, náhodnou nebo následnou ztrátu nebo poškození.
- Tam, kde platný zákon zakazuje nebo omezuje tyto vyloučení ze záruky, dodavatel vylučuje nebo omezuje svoji zodpovědnost pouze do maximálního rozsahu povoleného zákonem. Např. některé země zakazují vyloučení nebo omezení škod vyplývajících z nedbalosti, hrubé nedbalosti, záměrného špatného jednání, podvodu a podobných činů. Zodpovědnost dodavatele na základě této záruky v žádném případě nepřekročí cenu uhrazenou za produkt, ale pokud platné zákony povolí vyšší limity záruky, budou platit vyšší limity.

**D. VAŠE PRÁVA VYHRAZENA**

Spotřebitelé mají legální (statutární) práva na základě platných národních právních předpisů týkajících se bezpečnosti spotřebních produktů. Tato záruka neovlivňuje statutární práva, která můžete mít, ani práva, která nelze vyloučit nebo omezit, ani práva vůči osobě, od které jste produkt zakoupili. Práva, která máte, můžete uplatnit podle vlastního uvážení.

**E. VÁŠ GARANT**

Záruka pro tento produkt bude poskytnuta společností Freudenberg Home and Cleaning Solutions s.r.o., Na Královce 4, 101 00 Praha 10, Česká republika. Dodavatele můžete kontaktovat prostřednictvím formuláře na [www.vileda.cz](http://www.vileda.cz) nebo použít následující telefonní číslo +420 271 011 011.



Ďakujeme Vám, že ste sa rozhodli kúpiť si náš nový robotický vysávač Vileda VR 201 PetPro. Vysávač Vileda VR 201 PetPro sa stane vašim spoľahlivým partnerom pri dennom upratovaní, pomôže vám odstrániť nečistoty, prach a dokonca i zvieraciu srst' z podláh, takže to nebudete musieť robiť sami.

**OBSAH**

<b>1. VŠEOBECNÉ UPOZORNENIE</b>	145
<b>2. OBOZNÁMTE SA S VR 201 PETPRO</b>	150
<b>3. POUŽÍVANIE VÝROBKU</b>	151
<b>4. ÚDRŽBA</b>	152
<b>5. ODSTRANOVANIE PROBLÉMOV</b>	153
<b>6. EKOLÓGIA A RECYKLÁCIA VÝROBKU</b>	154
<b>7. TECHNICKÁ ŠPECIFIKÁCIA PRODUKTU</b>	154
<b>8. ZÁRUKA VÝROBKU</b>	155

**1. VŠEOBECNÉ UPOZORNENIE****DÔLEŽITÉ**

Pred prvým použitím si prečítajte všetky pokyny. Návod uschovajte pre budúce použitie.

**UPOZORNENIE**

Používajte robota len tak, ako je uvedené v tejto príručke. Nedodržanie všetkých uvedených pokynov môže mať za následok úraz elektrickým prúdom, požiar a/alebo vážne zranenie.

Pri používaní elektrického robota je nutné vždy dodržiavať základné bezpečnostné opatrenia vrátane nižšie popísaných opatrení, aby sa znížilo riziko vzniku požiaru, úrazu elektrickým prúdom, úniku kvapaliny z batérií alebo zraneniu osôb.



## OBMEDZENIA POUŽÍVANIA

- Pri spúšťaní robota ho vždy umiestnite do stredu miestnosti alebo povrchu, najmenej pol metra od akejkoľvek prekážky.“
- Používajte len v interiéri. Nepoužívajte v exteriéri ani na balkónoch.
- Určený len na použitie v domácnosti.
- Robotický vysávač nie je hračka. Nesadajte si naň, ani na ňom nestojte. Ak robotický vysávač pracuje, majte malé deti a domáce zvieratá pod dohľadom.
- Na hornú časť robota nevykladajte ťažké alebo ostré predmety.
- Zabráňte tomu, aby robotický vysávač pozametal čokoľvek horľavé, horiace alebo dymiace.
- Zabráňte tomu, aby robotický vysávač pozametal čokoľvek mokré.
- Nepoužívajte ho na koberce s dlhým vlasom, ani na mokré podlahy ako je kúpeľňa alebo práčovňa.
- Tento výrobok používajte pri teplote od 15°C do 35°C. Tento výrobok nepoužívajte v prostredí s vysokou teplotou alebo dlhší čas na priamom slnečnom svetle.
- Pred použitím zdvihnite predmety ako oblečenie, hárky papiera, odtiahnite lanká roliet alebo závesov, elektrické káble a akékoľvek krehké predmety, pretože sa môžu zachytiť do čistiacich kief.
- Pred použitím robota sa uistite, že nádoba na prach je prázdna.
- **UPOZORNENIE:** Čierne alebo tmavo zafarbené podlahy a schody môžu znížiť spoľahlivosť senzorov proti pádu zo schodov. Pred použitím odskúšajte s vašou konkrétnou podlahou a schodmi“

## OSOBNÁ BEZPEČNOSŤ

- Použitie na určený účel je popísané v tomto návode. Použitie akéhokoľvek príslušenstva alebo nadstavca alebo vykonávanie akejkoľvek činnosti s týmto robotickým vysávačom na iný účel, než aký je odporúčaný v tomto návode na použitie, môže predstavovať riziko poranenia osôb.

- Tento robotický vysávač môžu používať len deti staršie ako 8 rokov a osoby so zníženými fyzickými, zmyslovými alebo mentálnymi schopnosťami alebo nedostatkom skúseností a znalostí, ak sú pod riadnym dohľadom alebo boli riadne poučené o bezpečnom používaní robotického vysávača a porozumeli nebezpečenstvám, ktoré sú spojené s jeho používaním.
- Deti musia byť pod dohľadom, aby ste sa ubezpečili, že sa nehrajú s robotickým vysávačom.
- Deti sa nesmú hrať s robotickým vysávačom a môžu robotický vysávač používať len na určený účel.
- Tento produkt obsahuje batérie, ktoré môžu vymeniť len kvalifikované osoby.
- Deti nesmú robotický vysávač čistiť ani vykonávať údržbu bez dozoru.
- Uschovajte na suchom mieste.
- Uschovajte mimo dosahu detí.
- Používajte len s príslušenstvom odporúčanými výrobcom.
- Nepoužívajte bez správne nasadeného filtra.
- Uschovajte produkt a všetko príslušenstvo mimo ohňa, horúcich povrchov a akýchkoľvek horľavých látok.“
- Neponárajte robotický vysávač do vody ani do iných kvapalín.
- Nepoužívajte robota na ploche, ktorá je vyššie než je vaša osobná výška (mimo váš dosah) v snahe predísť pádu robota a vašemu osobnému poraneniu.

## POKYNY PRE ELEKTRICKÚ BEZPEČNOSŤ

- Nabíjačku žiadnym spôsobom nikdy neupravujte.
- Nabíjačka je skonštruovaná pre špecifické napätie. Vždy skontrolujte, či je hlavné napätie rovnaké ako napätie uvedené na typovom štítku.
- Pred použitím skontrolujte, či kábel nabíjačky nevykazuje známky poškodenia ani starnutia.
- Nepoužívajte kábel nabíjačky nesprávnym spôsobom; nikdy nenoste nabíjačku za kábel.
- Neohýbajte napájací kábel ani naň nedávajte pôsobiť tlak ťažkých alebo ostrých predmetov.

- Nikdy nevytáhnite nabíjačku zo zásuvky za kábel; uchopite nabíjačku a vytiahnutím ju odpojte.
- Kábel nabíjačky uložte mimo horúcich povrchov a ostrých hrán.
- Nedotýkajte sa nabíjačky, zástrčky, adaptéru, káblov alebo robota mokrými rukami.
- Robotický vysávač neskladujte ani nenabíjajte vonku, tj. mimo miestnosť.
- Pred čistením odpojte nabíjačku. Produkt obsahuje elektronické súčasti. Neponárajte ho do vody, ani naň nestriekajte vodu. Produkt čistite len suchou utierkou.

## POUŽITIE A STAROSTLIVOSŤ O BATÉRIU

- Používajte len batériu dodanú s produktom.
- VAROVANIE: Pre účely nabíjania používajte jedine batériu (Model číslo GQ12-190060-AG / GQ12-190060-AB / NLB060190W1E4S58 / NLB060190W1U4S58) dodanú s týmto výrobkom.
- Nepokúšajte sa používať nabíjačku s iným výrobkom, ani sa nepokúšajte nabíjať tento výrobok inou nabíjačkou, pretože by mohlo dôjsť k poškodeniu výrobku a batérie a zrušila by sa platnosť vašej záruky.
- Používajte len batériu dodávanú s produktom alebo dodávanú výrobcom.
- Za extrémnych podmienok môže dôjsť k úniku kvapaliny z článkov batérie. Ak kvapalina príde do kontaktu s pokožkou, okamžite ju umyte mydlom a vodou. Ak kvapalina príde do kontaktu s očami, okamžite ich vyplachujte čistou vodou minimálne 10 minút a vyhľadajte lekársku pomoc.
- Tento výrobok obsahuje lítium-iónové batérie. Batérie nehádzte do ohňa ani ich nevystavujte vysokým teplotám, inak môžu vybuchnúť.
- Ak sa batéria nepoužíva, uschovajte ju mimo kovových predmetov, napr.: kovové kancelárske sponky, sponky, mince, kľúče, klince, skrutky alebo iné malé kovové predmety, ktoré môžu navzájom prepojiť jeden akumulátor s druhým.
- Skratovanie svoriek batérie môže spôsobiť požiar.

- Pred likvidáciou robotického vysávača (tzn. po ukončení jeho životnosti) musíte vybrať batériu.
- Batéria sa musí zlikvidovať bezpečne a v súlade s Ochranou životného prostredia a recykláciou produktu, ako je uvedené na strane 154 tohto návodu. Batéria sa nesmie zlikvidovať spolu s domácim odpadom.
- Pri vyberaní batérie musí byť robotický vysávač odpojený od elektrickej siete.
- UPOZORNENIE: Ak je batéria akýmkoľvek spôsobom poškodená, nepokúšajte sa ju znova nabíjať. Kontaktujte zákaznícky servis dodávateľa na adrese (nájdete ju na poslednej strane).
- Pred prvým použitím robota nabíjajte batériu po dobu 6 hodín. Po prvom použití je čas nabíjania približne 5-6 hodín.
- Ak sa robotický vysávač nepoužíva dlhšie ako 3 mesiace, nabíjajte ho priamo elektrickým adaptérom po dobu 5-6 hodín.
- UPOZORNENIE: Používajte len batériu dodanú výrobcom.

## SERVIS

- Pred použitím robotického vysávača a po akomkoľvek náraze ho skontrolujte na známky opotrebovania alebo poškodenia.
- Nepoužívajte robotický vysávač, ak je akákoľvek jeho časť poškodená alebo chybná.
- Opravy môžu vykonávať len autorizovaný servisný technik alebo osoba s príslušnou kvalifikáciou.
- Nikdy žiadnym spôsobom neupravujte robotický vysávač, v opačnom prípade hrozí zvýšené riziko zranenia osôb.
- Používajte len náhradné diely alebo príslušenstvo dodané alebo odporúčané dodávateľom.

## 2. OBOZNÁMTE SA S VR 201 PETPRO

Pre referenciu sa prosím pozrite na 3 stranu tejto príručky

1. Displej	3. Prachová nádoba vrátane filtra jemného prachu	11a. Kryt hlavnej kefy s odnímateľnými svorkami
1a. Tlačidlo pre zapnutie/vypnutie režimu tichého čistenia	3a. Filter jemného prachu	11b. Hlavná kefa
1b. Tlačidlo Domov pre nájdenie dokovacej stanice/skrátenie času pri nastavení času alebo plánovania	3b. Rám filtra	12a/12b. Koleska
1c. Indikácia času, chybového kódu a stavu batérie	4. Kefka pre údržbu	13. Predné kolesko
1d. Tlačidlo pre nastavenie plánovaného upratovania	5. Mäkký nárazník	14. Kontakty pre nabíjanie
1e. Tlačidlo pre automatické čistenie	6. Predný nárazník vrátane senzorov prekážok	15. Schodiskové senzory
1f. Hlavný vypínač napájania	7. Bočné kefy	16. Dokovacia stanica
2. Kryt prachovej nádoby	8. Nabíjacia zásuvka	17. Nabíjací pól pre automatické nabíjanie (dokovacia stanica)
	9. Hlavný vypínač	18. LED indikácia dokovacej stanice
	10. Kryt batérie	19. Systém správy káblov
	11. Hlavná kefa	20. Napájacia zásuvka

### TLAČIDLÁ, DISPLEJ A REŽIMY ČISTENIA

#### PRE ZAPNUTIE ROBOTY STLAČTE TLAČIDLO "ON" NA HLAVNOM VYPÍNAČI (9).

##### 1a. TLAČIDLO PRE ZAPNUTIE/VYPNUTIE REŽIMU TICHÉHO ČISTENIA

V pohotovostnom režime alebo režime automatického čistenia stlačením tlačidla tichého režimu spustíte tichý režim čistenia, pre komfortnejšie resp. tížšie upratovanie.

Robot automaticky vyberie optimálny čistiaci vzor a zníži jeho hladinu hluku- znížením rýchlosti, otáčania kolesok a sacieho výkonu, pre dosiahnutie tichšieho výkonu zariadenia.

Pokiaľ v režime tichého čistenia stlačíte tlačidlo pre režim tichého čistenia, zapnete tým pohotovostný režim.

V režime plánovania: zvyšuje číslo pri plánovaní upratovania a nastavení času

##### 1b. TLAČIDLO DOMOV

V pohotovostnom režime alebo v prevádzkovom režime stlačením domovského tlačidla robot vyhľadá dokovaciu stanicu a začne sa nabíjať

V režime plánovania: znižuje číslo pri plánovaní upratovania

##### 1c. INDIKÁCIA ČASU, CHYBOVÉHO KÓDU A STAVU BATÉRIE

Kombinácie čísiel a písmen zobrazujú aktuálny čas, plánované upratovanie a chybové kódy  
Indikácia stavu batérie zobrazuje zostávajúcu kapacitu a stav nabitia batérie

##### 1d. TLAČIDLO PRE NASTAVENIE PLÁNOVANÉHO UPRAŤOVANIA

Dobu čistenia môžete napláňovať podľa vašich osobných potrieb. Robot začne denne vykonávať automatické čistenie v nastavenom čase.

Krok 1: V pohotovostnom režime stlačíte tlačidlo plánovaného upratovania a tlačidlo domov, aby ste vstúpili do režimu nastavenia hodín.

Krok 2: V pohotovostnom režime stlačíte tlačidlo plánovaného upratovania, aby ste vstúpili do režimu nastavenia času pre denné upratovanie.

Ak chcete vymazať plánovaný čas čistenia, stlačíte tlačidlo PLAN na 5 sekúnd.

##### 1e. TLAČIDLO PRE AUTOMATICKÉ ČISTENIE

V pohotovostnom režime alebo v tichom režime, stlačením tlačidla pre automatické čistenie vstúpíte do režimu automatického čistenia

Robot automaticky vyberie optimálny čistiaci vzor, ktorý sa skladá z iterácie automatického, zig-zagového a špirálovitého vzoru

V režime automatického čistenia stlačením tlačidla pre automatické čistenie vstúpíte do pohotovostného režimu

#### 1f. Hlavný vypínač napájania

Stlačte hlavný vypínač napájania pre zapnutie/vypnutie robota. Stlačením tohto tlačidla, keď robot pracuje, robot prejde do pohotovostného režimu.

V pohotovostnom režime sa stlačením tlačidla hlavného vypínača napájania aktivuje režim spánku.

Poznámka: Pre vypnutie zvuku robota stlačte naraz (súčasne) tlačidlo pre zapnutie/vypnutie režimu tichého čistenia + tlačidlo pre nastavenie plánovaného upratovania.

## 3. POUŽÍVANIE VÝROBKU

### 3.1 BATÉRIA – NABÍJANIE A DOBÍJANIE

Indikátor stavu batérie (1c) je znázornený pomocou troch stĺpcov

Osvetlené tri stĺpce: Batéria je plne nabitá a je možné použiť plný režim Auto alebo Tichý režim.

Osvetlené dva stĺpce: Batéria je z polovice nabitá.

Osvetlený jeden stĺpec: Stav nabitia batérie je nízky. Doporučuje sa zahájiť nabíjanie.

Jeden stĺpec bliká: Batériu je nutné nabiť. Nie je možný žiadny režim čistenia.



#### TIPY NA PREDĽŽENIE ŽIVOTNOSTI BATÉRIE:

- Pred prvým použitím nabíjajte robotický vysávač po dobu 5-6 hodín.
- Robota nabíte vždy, akonáhle je stav batérie nízky.
- Ak sa robotický vysávač nepoužíva dlhý čas, úplne nabíte batériu, vypnite elektrické napájanie, odstráňte robota zo zásuvky a uskladnite ho na chladnom, suchom mieste.
- Ak sa robotický vysávač nepoužíva dlhšie ako 3 mesiace, nabíjajte ho priamo elektrickým adaptérom po dobu 5-6 hodín.

### 3.2 ZAPÍNANIE A VYPÍNANIE PRÍSTROJA

#### SPUSTENIE PRÍSTROJA

Pre zapnutie vysávača stlačte hlavný vypínač, ktorý je vedľa prachovej nádoby (9). Budete počuť zvuk a LED displej a tlačidlá sa rozsvietia.

Pokiaľ je aktivovaný režim plánovania, takisto sa rozsvietia tlačidlá plánovania.

Ak by ste chceli spustiť automatický cyklus čistenia, stlačíte tlačidlo "Clean" pre automatický cyklus čistenia alebo tlačidlo "Silent" pre tichý cyklus čistenia

Ak chcete robota pozastaviť, stlačte znovu tlačidlo aktivovania.

POZNÁMKA pri spúšťaní robotického vysávača ho vždy umiestnite do stredu miestnosti alebo povrchu, najmenej pol metra od akejkoľvek prekážky.

#### POHOTOVOSTNÝ REŽIM

Pohotovostný režim znamená, že je hlavné elektrické napájanie robotického vysávača zapnuté a robotický vysávač je pripravený na použitie. Tlačidlo hlavného vypínača napájania bliká. Keď robot vykonáva čistenie, stlačte tlačidlo aktivovania na hlavnom tele robota, aby ste robota pozastavili (pauza) a prepili ho do pohotovostného režimu.

#### REŽIM SPÁNKU

Po prepnutí robotického vysávača do režimu spánku, displej stmavne (ale robotický vysávač nie je vypnutý). Tlačidlo hlavného vypínača napájania pulzuje pomaly. V snahe ušetriť elektrickú energiu, môžete robotický vysávač zapnúť do režimu spánku z pohotovostného režimu jedným z nasledovných spôsobov:

- Dlhým stlačením tlačidla „POWER“ na hlavnom tele robota
- Robotický vysávač automaticky prejde do režimu spánku, ak je stav nabitia batérie nízky alebo po 5 minútach v pohotovostnom režime

#### VYPNUTIE PRÍSTROJA

Pre vypnutie prístroja deaktivujte robota na jeho hlavnom vypínači (9).

Poznámka: Pred dlhším uložením robota sa uistite, že je robot vypnutý.

### 3.3 ČASOVÉ PLÁNOVANIE

Pre referenciu si prosím pozrite 8 stranu tejto príručky.



#### TIPY PRE LAHKÉ PLÁNOVANIE:

- Čas plánovania používa ako referenciu čas prístroja. Pred plánovaním nastavte čas robotického vysávača tak, aby bol taký istý ako reálny čas.
- Ak je prístroj naplánovaný, automaticky spustí upratovanie v čase, keď je hlavný vypínač zapnutý. Naprogramovaný čas zostane uložený aj, keď je zariadenie vypnuté.
- Ak chcete vymazať plánovaný čas čistenia, stlačte tlačidlo PLAN na 5 sekúnd.

**POZNÁMKA:** Robotický vysávač sa dá nastaviť len ak je v pohotovostnom režime alebo sa nabíja v dokovacej stanici. Ak je robotický vysávač v režime spánku, na dlhšiu dobu stlačte tlačidlo „POWER“ na hlavnom tele. Ak je robot v režime upratovania, pred plánovaním prerušte jeho činnosť.

## 4. ÚDRŽBA

Pre referenciu si prosím pozrite 4-7 stranu tejto príručky

Tipy pre udržanie stabilného výkonu:

Ak chcete robotický vysávač Vileda ponechať na najlepšej úrovni výkonnosti, odporúča sa vykonávať na robotickom vysávači pravidelnú údržbu.

Súčasť robotického vysávača	Frekvencia údržby	Kód údržby	Frekvencia výmeny
Prachová nádoba	Po každom použití	—	—
Bočné kefy a hlavná kefa	Jedenkrát za týždeň (dvakrát za týždeň v domove s domácimi zvieratami) a keď je zobrazený kód údržby "1"		*Každých 6-12 mesiacov pre bočné kefy
*Vysoko účinný filter	Jedenkrát za mesiac (dvakrát za mesiac v domove s domácimi zvieratami) a keď je zobrazený kód údržby "2"		Vysoko účinný filter: Každé 4 mesiace
Predné koliesko a hnacie kolieska Senzory prekážok Nabijacie kontakty	Jedenkrát za mesiac a keď je zobrazený kód údržby "2"		—

### VYBRATIE A VÝMENA BATÉRIE

Používajte len batériu dodanú dodávateľom.

- Uistite sa, že je vypnutý hlavný vypínač prístroja.
- Pomocou skrutkovača odskrutkujte skrutky z krytu batérie.
- Odstráňte kryt batérie.
- Batériu nadvíhnite a vyberte ju z priehradky.
- Odpojte konektor kábla, ktorý spája batériu a robotický vysávač.

## 5. ODSTRÁŇOVANIE PROBLÉMOV

Problém	Možná príčina	Možné riešenie
Robotický vysávač nefunguje	<ul style="list-style-type: none"> <li>• Batéria je skoro vybitá</li> <li>• Prachová nádoba nie je vložená (správne)</li> </ul>	<ul style="list-style-type: none"> <li>• Nabíjajte batériu po dobu 6 hodín</li> <li>• Vložte prachovú nádobu</li> </ul>
Slabé alebo žiadne sanie	<ul style="list-style-type: none"> <li>• Prachová nádoba je plná</li> <li>• Filter je upchatý nečistotami</li> <li>• Chyba filter</li> </ul>	<ul style="list-style-type: none"> <li>• Vyprázdňte prachovú nádobu</li> <li>• Vyčistite filter kefkou</li> <li>• Filter nasad'te naspäť</li> </ul>
Neobvyklý pohyb	<ul style="list-style-type: none"> <li>• Kolieska sú znečistené</li> <li>• Senzory prekážok sú znečistené</li> </ul>	<ul style="list-style-type: none"> <li>• Vyčistite kolieska</li> <li>• Vyčistite senzory prekážok</li> </ul>
Vybitá batéria po nabíjaní alebo nie je možné nabíjanie	<ul style="list-style-type: none"> <li>• Pripojenie batérie nie je dobré</li> <li>• Nabíjačka alebo batéria sú chybné</li> </ul>	<ul style="list-style-type: none"> <li>• Aby bolo možné nabíjanie, zapnite hlavný vypínač</li> <li>• Kontaktujte zákaznický servis dodávateľa (adresa na poslednej strane)</li> </ul>
Displej zobrazuje chybový kód	<ul style="list-style-type: none"> <li>• Hlavná kefa a bočné kefy sú zablokované</li> </ul>	<ul style="list-style-type: none"> <li>• Vyčistite hlavnú kefu a bočné kefy spôsobom akým je uvedené v kapitole „Údržba“</li> </ul>
Displej zobrazuje chybový kód	<ul style="list-style-type: none"> <li>• Predné kolieska a hnacie kolieska sú špinavé/zablokované</li> <li>• Kontakty pre nabíjanie sú zaprášené</li> <li>• Senzory prekážok sú zaprášené</li> <li>• Filter jemného prachu je zablokovaný</li> </ul>	<ul style="list-style-type: none"> <li>• Vyčistite príslušné časti robota spôsobom akým je uvedené v kapitole „Údržba“</li> </ul>
Chybový kód "A / U / B / N"	<ul style="list-style-type: none"> <li>• Prachová nádoba nie je (správne) vložená</li> </ul>	<ul style="list-style-type: none"> <li>• Vyberte a znovu vložte prachovú nádobu do robota</li> </ul>
Chybový kód "E / r / r / o"	<ul style="list-style-type: none"> <li>• Pripojenie batérie nie je dobré</li> </ul>	<ul style="list-style-type: none"> <li>• Kontaktujte zákaznický servis dodávateľa (adresa na poslednej strane)</li> </ul>
Error code "E / rôzne / rôzne / rôzne"	<ul style="list-style-type: none"> <li>• Zariadenie je mimo podlahy</li> <li>• Senzory sú zaseknuté alebo znečistené</li> </ul>	<ul style="list-style-type: none"> <li>• Položte robotický vysávač na pevnú podložku</li> <li>• Skontrolujte citlivosť predného nárazníka</li> <li>• Vyčistite spodné šošovky senzora proti pádu</li> <li>• Vyčistite šošovky senzora predného nárazníka</li> </ul>
Chybový kód "L / rôzne / rôzne / rôzne"	<ul style="list-style-type: none"> <li>• Preťažené alebo zaseknuté motory</li> </ul>	<ul style="list-style-type: none"> <li>• Skontrolujte, či je otvor ventilátora voľný a prachová nádoba čistá</li> <li>• Skontrolujte, či nie sú kolieska alebo jednotka kief zaseknuté alebo uzavreté prekážkami</li> </ul>

**Ak vyššie uvedené riešenia nefungujú, skúste robota najprv vypnúť, potom opäť zapnúť a znova skontrolovať. V prípade ďalšej pomoci, technického poradenstva alebo pre objednanie náhradných alebo výmenných dielov kontaktujte dodávateľa (adresu nájdete na poslednej strane).**

## 6. EKOLÓGIA A RECYKLÁCIA VÝROBKU

Robotický vysávač Vileda VR 201 PetPro je v zhode so smernicou EÚ 2012/19/EK týkajúcou sa elektrických a elektronických spotrebičov a uskutočnenia ich likvidácie.

Obalový materiál je úplne recyklovateľný a označený symbolom pre recykláciu. Pri likvidácii dodržiavajte miestne predpisy. Obalové materiály (plastové vrecká, polystyrénové diely a pod.) uschovajte mimo dosahu detí, keďže sú potenciálne nebezpečné.

Ak výrobok dosiahol koniec svojej životnosti, nelikvidujte ho s bežným odpadom z domácnosti. Aby sa zabránilo možnému poškodeniu životného prostredia alebo ľudského zdravia z dôvodu nekontrolovateľnej likvidácie odpadu, recyklujte ho zodpovedne, aby sa zabezpečilo udržateľné opätovné využitie materiálových zdrojov.

Symbol  identifikuje Vileda VR 201 PetPro ako výrobok, ktorý je predmetom režimu selektívneho zberu pre recyklovanie elektrických spotrebičov.“

Výrobok obsahuje Li-iónovú batériu, ktorá sa nemá likvidovať s bežným komunálnym odpadom. Batériu odovzdajte v oficiálnej zberni pre jej recykláciu.

Batérie môžu byť škodlivé pre životné prostredie a môžu vybuchnúť, ak sú vystavené vysokým teplotám. Porušenie týchto opatrení by mohlo spôsobiť požiar a / alebo vážne zranenia.

Podrobnejšie informácie o spracovaní, obnove a recyklácii tohto robotického vysávača získajte, prosím, v miestnom úrade vašej obce, vašej miestnej organizácii pre likvidáciu domového odpadu alebo v predajni, kde ste výrobok zakúpili.

Napríklad likvidácia robotického vysávača a akejkoľvek jeho súčasti môže vyžadovať jeho odovzdanie v na to určenej organizácii na zber odpadu.

## 7. TECHNICKÁ ŠPECIFIKÁCIA PRODUKTU

<b>Model</b>	0769-02
<b>Mechanické špecifikácie</b>	Veľkosť 32 x 8 cm Hmotnosť ~2,2 KG
<b>Elektrické špecifikácie</b>	Menovité napätie 10,8 V Batéria Li-Ion 10,8 V, 2600 mAh Doba nabíjania 5-6 h
<b>Špecifikácie nabíjačky</b>	Menovité vstupné napätie 100-240 V AC Menovité výstupné napätie 19 V DC Menovitý výstupný prúd 600 mA

## 8. ZÁRUKA VÝROBKU

### A. CIEĽ

- V rámci tejto záruky spoločnosť Freudenberg Home and Cleaning Solutions s.r.o. (ďalej len "dodávateľ") zaručuje, že prístroj bude bez chýb materiálu a spracovania odo dňa zakúpenia po dobu dvoch rokov od tohoto dátumu. Spoločnosť Freudenberg Home and Cleaning Solutions s.r.o., ktorá poskytuje túto záruku je v tejto záruke alebo v doprovodných materiáloch uvedená ako poskytovateľ záruky, takisto je možné navštíviť naše webové stránky [www.vileda.sk](http://www.vileda.sk).
- Ak v priebehu záručnej doby je prístroj označený ako vadný (k dátumu zakúpenia) z dôvodu chybného materiálu alebo výroby, dodávateľ alebo člen siete autorizovaných servisov v oblasti záruk, nahradí prístroj alebo jeho vadné časti - bez poplatku za prácu alebo diel, opravu, v súlade s nižšie uvedenými podmienkami a obmedzeniami. Spoločnosť Vileda môže náhradiť vadné produkty alebo diely za nové alebo upravené produkty alebo diely.
- Záruka sa nevzťahuje na:
  - pravidelnú údržbu a opravy alebo výmeny dielov z dôvodu opotrebenia;
  - spotrebný materiál (komponenty, u ktorých sa očakáva pravidelná výmena z dôvodu životnosti produktu, napr. batérie alebo filtre);
  - škody alebo defekty spôsobené používaním, prevádzkovaním alebo ošetrovaním prístroja v rozpore s bežným osobným alebo domácim používaním;
  - škody alebo zmeny prístroja v dôsledku
    - nesprávneho použitia, vrátane
      - ošetrenia majúceho za následok fyzické, kozmetické alebo povrchové poškodenie alebo zmeny prístroja;
      - nedodržanie pokynov k inštalácii alebo použitiu;
      - nedodržanie údržby prístroja v súlade s pokynmi v manuále pre riadnu údržbu;
      - inštalácia alebo použitie prístroja spôsobom nezodpovedajúcim technickým alebo bezpečnostným zákonom alebo normám v zemi, v ktorej sa používa alebo inštaluje;
    - použitie prístroja s príslušenstvom; vybavením a ostatnými produktmi typu, stavu a štandardu iného ako je predpísaný dodávateľom;
    - opravy alebo pokusy o opravy osobami, ktoré nie sú doporučené dodávateľom;
    - nehody, požiaru, kvapaliny, chemických látok, ostatných látok, záplav, vibrácií, nadmerného tepla, nesprávneho vetrania, skratov, nadmerného alebo nesprávneho napätia, radiácie, elektrostatických výbojov vrátane blesku, ostatných externých síl a dopadov.

### B. PODMIENKY

- Záručné služby budú poskytnuté iba v prípade, že s vadným prístrojom bude v záručnej dobe doručená i originálna faktúra alebo predajný doklad (s uvedením dátumu zakúpenia, názvu modelu a mena predajcu). Ak tieto dokumenty nie sú predložené alebo sú neuplné alebo nečitateľné, dodávateľ môže odmietnuť poskytnutie bezplatného záručného servisu. Táto záruka neplatí pokiaľ bol názov modelu alebo sériové číslo na produkte upravené, zmazané, odstránené alebo znečitateľnené.
- Táto záruka nezahŕňa náklady na dopravu a riziká súvisiace s dopravou prístroja k a od dodávateľa.
- Radi by sme Vás informovali, že pokiaľ diagnostika vašeho prístroja nepreukáže, že máte nárok na opravu v rámci tejto záruky (z akéhokoľvek dôvodu), musíte uhradiť poplatok za diagnostiku.

### C. VYLÚČENIA A OBMEDZENIA

- S výnimkou vyššie uvedeného, dodávateľ neposkytuje žiadnu záruku (výslovnú, implikovanú, zákonnú alebo inú) týkajúcu sa kvality prístroja, výkonnosti, presnosti, spoľahlivosti, vhodnosti k danému účelu ani inak.
- Dodávateľ nenesie zodpovednosť za stratu alebo poškodenie prístrojov, túto záruku alebo stratu zisku, obratu, nepriamu, náhodnú alebo následnú stratu alebo poškodenie.
- Tam, kde platný zákon zakazuje alebo obmedzuje tieto vylúčenia zo záruky, dodávateľ vylučuje alebo obmedzuje svoju zodpovednosť iba do maximálneho rozsahu povoleného zákonom. Napr. niektoré krajiny zakazujú vylúčenie alebo obmedzenie škôd vyplývajúcich z nedbanlivosti, hrubej nedbalosti, zámerného zlého jednania, podvodu a podobných činov. Zodpovednosť spoločnosti Vileda na základe tejto záruky v žiadnom prípade neprekročí cenu uhradeného produktu. V prípade, že zákony povolia vyššie limity, budú tieto limity platné.



## D. VAŠE PRÁVA VYHRADENÉ

Spotrebitelia majú legálne (štatutárne) práva na základe platných právnych noriem týkajúcich sa bezpečnosti spotrebných produktov. Táto záruka neovplyvňuje štatutárne práva, ktoré môžete mať ani práva, ktoré nie je možné vylúčiť alebo obmedziť, ani práva voči osobe, od ktorej ste prístroj zakúpili. Práva, ktoré máte, môžete uplatniť podľa vlastného uváženia.

## E. VAŠA GARANCIA

Záruka pre tento prístroj bude poskytnutá spoločnosťou Freudenberg Home and Cleaning Solutions s.r.o., Na Královce 4, 101 00 Praha 10, Česká republika. Dodávateľa môžete kontaktovať prostredníctvom formulára na [www.vileda.sk](http://www.vileda.sk) alebo použiť nasledujúce telefónne číslo: +420 271 011 011.



Hvala vam što ste odabrali naš novi Vileda VR 201 PetPro robotski usisavač. VR 201 PetPro će biti vaš partner za svakodnevno čišćenje i pomoći će vam ukloniti prljavštinu i prašinu s vaših podova, tako da to ne morate raditi vi.

## SADRŽAJ

<b>1. OPĆA UPOZORENJA</b>	157
<b>2. UPOZNAVANJE VR 201 PETPRO</b>	161
<b>3. PUNJENJE I PONOVO PUNJENJE BATERIJE</b>	162
<b>4. ODRŽAVANJE</b>	163
<b>5. RJEŠAVANJE PROBLEMA</b>	164
<b>6. BRIGA ZA OKOLIŠ I RECIKLIRANJE PROIZVODA</b>	165
<b>7. SPECIFIKACIJE PROIZVODA</b>	165
<b>8. JAMSTVO VILEDA PROIZVODA</b>	165

## 1. OPĆA UPOZORENJA

### VAŽNO

Pročitajte sve upute prije upotrebe. Zadržite upute za buduće potrebe.

### POZOR

Koristite ovaj proizvod samo kako je opisano u ovom priručniku. Nepoštivanje svih dolje navedenih uputa može kao posljedicu imati električni udar, požar ili ozbiljne ozljede.

Prilikom korištenja bilo kojega električnog robota, uvijek treba poduzeti mjere sigurnosti, uključujući sljedeće, u cilju smanjenja rizika od požara, električnog udara, curenja baterije ili osobnih ozljeda.

## OGRANIČENJA KORIŠTENJA

- Kod pokretanja robota, uvijek ga postavite u sredinu površine prostorije, najmanje pola metra dalje od bilo kakve stepenice ili litice.
- Samo za korištenje u zatvorenim prostorima. Ne koristite na otvorenim prostorima ili na balkonima.
- Namijenjeno samo za kućansku, domaću upotrebu.
- Robot nije igračka. Nemojte na njemu sjediti ili stajati. Mala djeca i kućni ljubimci trebaju biti pod nadzorom dok robot čisti.
- Ne stavljajte na proizvod teške ili oštre predmete.
- Ne dozvolite da robot pokupi bilo što zapaljivo, što gori ili se dimi.
- Ne koristite robota za skupljanje bilo čega što je vlažno ili mokro.
- Ne koristite robota na sagovima s dugim vlaknima ili na vlažnim podovima kao što su kupaonica ili praonica rublja.
- Proizvod koristite na temperaturi 15°C - 35°C. Ne koristite proizvod na visokim temperaturama ili na jakoj sunčevoj svjetlosti duže vrijeme.
- Prije upotrebe, s poda pokupite sve predmete kao što su odjeća, papiri, kabeli, žice, vrpce i uzice svih vrsta, te bilo kakve lomljive predmete jer se mogu zapetljati s četkama za čišćenje.
- Spremnik za prljavštinu treba biti prazan prije upotrebe.
- POZOR: Crni ili tamno obojeni podovi i stepenice mogu smanjiti pouzdanost senzora protiv pada. Testirajte prije upotrebe na vašim specifičnim podovima i stepenicama.

## OSOBNJA SIGURNOST

- Namjena korištenja opisana je u ovom priručniku. Korištenje bilo kakvih dodataka ili priključaka, ili izvođenje bilo kakvih radnji ili aktivnosti ovim robotom, drugačijih od onih koje su preporučene u ovom priručniku, mogu predstavljati rizik od osobnih ozljeda.
- Ovaj proizvod mogu koristiti i djeca starija od 8 godina i osobe sa smanjenim tjelesnim osjetnim ili mentalnim mogućnostima,

te s nedostatkom iskustva i znanja, ali samo uz prikladan nadzor ili uz prikladne upute o korištenju robota na siguran način, te ako razumiju sve uključene rizike.

- Djeca moraju biti pod nadzorom kako se ne bi igrala s robotom.
- Djeca se ne smiju igrati s robotom i mogu ga koristiti samo kako je i namijenjeno.
- Ovaj uređaj sadrži baterije koje može zamijeniti samo osoba s odgovarajućim vještinama.
- Čišćenje i korisničko održavanje ne smiju obavljati djeca bez nadzora.
- Skladištite na suhom mjestu.
- Skladištite izvan dohvata djece.
- Koristite samo s dodacima koje preporuča proizvođač.
- Ne koristite bez da je filter na mjestu.
- Držite proizvod i sav pribor dalje od vatre, vrućih površina i bilo čega zapaljivoga.
- Ne uranjajte robota u vodu ili druge tekućine.
- Ne koristite proizvod na ovješnim površinama iznad visine ljudi, kako biste spriječili da proizvod padne i prouzroči neku štetu ili ozljedu.

## UPUTE ZA ELEKTRIČNU SIGURNOST

- Nikada ne preinačujte punjač ni na koji način.
- Punjač je konstruiran za specifični napon. Uvijek provjerite da je strujni napon isti kao što je naznačeno na pločici s oznakom.
- Prije upotrebe provjerite kabel punjača, da li je oštećen ili istrošen.
- Nemojte gužvati ili gnječiti kabel punjača i nikada nemojte nositi punjač držeći ga za kabel.
- Nemojte kabel presavijeti ili ga pritiskati teškim ili oštrim predmetima.
- Nikada ne vucite kabel punjača kako biste ga izvukli iz utičnice, već primite punjač i onda ga izvucite.
- Držite kabel punjača dalje od vrućih površina i oštrih rubova i bridova.
- Ne dirajte punjač, utičnicu, adapter i žice ili robota vlažnim ili mokrim rukama.
- Ne skladištite i ne punitite robota u vanjskim prostorima.

- Iskopčajte punjač prije čišćenja. Proizvod sadrži elektronske dijelove. Ne uranjajte ga i ne prskajte ga vodom. Čistite ga samo suhom krpom.

## KORIŠTENJE I NJEGA BATERIJE

- Koristite samo bateriju isporučenu uz proizvod.
- **POZOR:** Za punjenje baterije koristite samo odvojivu punjačku jedinicu ( model broj GQ12-190060-AG / GQ12-190060-AB / NLB060190W1E4S58 / NLB060190W1U4S58 ) isporučenu uz ovaj proizvod.
- Ne pokušavajte koristiti punjač s nekim drugim proizvodom niti pokušavajte puniti ovaj proizvod nekim drugim punjačem, jer to može oštetiti proizvod i bateriju, a što će onda poništiti vaše jamstvo na proizvod.
- Koristite samo bateriju isporučenu uz proizvod ili onu koju isporučuje proizvođač.
- Čuvenje iz ćelija baterije može se pojaviti u ekstremnim uvjetima. Ako tekućina dospije na kožu, odmah isperite sapunom i vodom. Ako tekućina dospije u oči, ispirite ih odmah čistom vodom u trećanju od najmanje 10 minuta, te potražite liječničku pomoć.
- Ovaj proizvod sadrži Litij-Ion bateriju. Ne spaljujte bateriju i ne izlažite ju visokim temperaturama jer može eksplodirati.
- Kada baterija nije u upotrebi, držite ju dalje od ostalih metalnih predmeta kao što su spajalice za papir, kovanice, čavli, vijci ili drugi mali metalni predmeti koji mogu spojiti polove baterije.
- Kratki spoj polova baterije može prouzročiti požar.
- Baterija se mora ukloniti iz robota prije nego se robot odbaci.
- Baterija se mora u otpad zbrinuti na siguran način i u skladu s odredbama o zaštiti okoliša i recikliranja proizvoda, kao što je navedeno na stranici 165 ovog priručnika. Baterija se ne smije bacati u kućni otpad.
- Prilikom uklanjanja baterije, robot mora biti isključen iz strujne utičnice.
- **POZOR:** Ako je baterija na bilo koji način oštećena, nemojte ju pokušavati puniti. Kontaktirajte Vileda servis, trgovinu gdje ste uređaj kupili ili uvoznika ( vidite zadnju stranicu ).

- Prije prve upotrebe, puniti bateriju 6 sati. Nakon prvog korištenja, vrijeme punjenja je oko 5-6 sati.
- Ako se robot neće koristiti dulje od 3 mjeseca, puniti ga izravno adapterom 6 sati.
- **POZOR:** Koristite samo zamjensku bateriju koji isporučiti Vileda.

## SERVIS:

- Prije korištenja robota i nakon bilo kakvog udarca, provjerite da li ima znakova habanja ili oštećenja.
- Ne koristite robota ako je bilo koji dio oštećen ili neispravan.
- Popravci mogu biti učinjeni samo od strane ovlaštenog servisera ili prikladno kvalificirane osobe.
- Nikada ne preinačujte robota ni na koji način, jer to može povećati rizik od osobnih ozljeda.
- Koristite samo zamjenske dijelove ili pribor koje isporučiti ili preporučiti Vileda.

## 2. UPOZNAVANJE VR 201 PETPRO

Pogledajte stranicu 3 u priručniku.

1. Zaslon	3a. Filter za finu prašinu	12a/12b. Kotači
1a. Gumb za tihi rad	3b. Okvir filtera	13. Prednji kotač
1b. Gumb Home za pronalaženje priključne stanice i smanjenje vremena za postavljanje rasporeda	4. Četka za održavanje	14. Kontakti za punjenje
1c. Prikaz vremena, koda greške i statusa baterije	5. Mekani odbojnik	15. Senzori protiv pada po stepenicama
1d. Gumb plana	6. Prednji odbojnik	16. Priključna stanica
1e. Gumb za auto-čišćenje	7. Bočne četke	17. Polovi za punjenje za automatsko punjenje na priključnoj stanici
1f. Gumb za uključivanje i isključivanje	8. Utičnica za punjenje	18. LED prikaz priključne stanice
2. Poklopac spremnika za prljavštinu	9. Glavni prekidač	19. Prostor za kabel
3. Spremnik za prljavštinu, uključujući filter za finu prašinu	10. Poklopac baterije	20. Utičnica
	11. Jedinica glavne četke	
	11a. Poklopac glavne četke sa stezaljkama	
	11b. Glavna četka	

## GUMBI, ZASLON I NAČINI ČIŠĆENJA

### ZA UKLJUČIVANJE ROBOTA, AKTIVIRAJTE GLAVNU SKLOPKU "ON" (9)

#### 1a. GUMB ZA TIHI RAD

U stanju mirovanja ili u stanju auto-čišćenja, pritisnite gumb za tihi rad, kako bi robot dospio u stanje tihog rada i tihog čišćenja, za više udobnosti za vrijeme čišćenja. Robot će automatski odabrati optimalni uzorak čišćenja i smanjiti svoju razinu buke, smanjujući brzinu, rotaciju četke i usisnu snagu, za tiši rad za vrijeme čišćenja. U stanju tihog rada, ponovo pritisnite gumb za tihi rad, kako bi robot dospio u stanje pripravnosti. U stanju planiranja: povećajte broj kada raspoređujete čišćenje i namještate vrijeme.

#### 1b. GUMB HOME

U stanju pripravnosti ili u stanju rada, pritisnite gumb Home, da robot pronađe priključnu stanicu i napuni se. U stanju planiranja: smanjite broj kada raspoređujete čišćenje.

#### 1c. PRIKAZ VREMENA, KODA GREŠKE I STATUSA BATERIJE

Kobinacija broji i slova prikazuje trenutno vrijeme, raspoređeno čišćenje i kodove grešaka. Prikaz baterije pokazuje preostalu razinu kapaciteta i status punjenja baterije.

#### 1d. GUMB PLANA

Možete rasporediti vrijeme čišćenja u skladu sa svojim osobnim potrebama. Robot će svakodnevno započeto auto-čišćenje u podešeno vrijeme. Korak 1: U stanju pripravnosti pritisnite gumb za plan i Home, kako biste pristupili namještanju sata. Korak 2: U stanju pripravnosti pritisnite gumb za planiranje, kako biste namjestili vrijeme za dnevno čišćenje. Za brisanje zakazanog vremena čišćenja, pritisnite PLAN tipku 5 sekundi

#### 1e. GUMB ZA AUTO-ČIŠĆENJE

U stanju pripravnosti ili u stanju tihog rada, pritisnite gumb za auto-čišćenje, kako bi robot dospio u stanje auto-čišćenja. Robot će automatski odabrati optimalni uzorak čišćenja, koji se sastoji od ponavljanja uzorka auto, cik-cak ili spiralnog kretanja. U stanju auto-čišćenja, ponovo pritisnite gumb za auto-čišćenje, kako bi robot dospio u stanje pripravnosti.

#### 1f. GUMB ZA UKLJUČIVANJE I ISKLJUČIVANJE

Pritisnite gumb za uključivanje i isključivanje, da biste robota uključili ili isključili. Ako ga pritisnete dok robot radi, prebacit će se u stanje mirovanja.

U stanju pripravnosti, pritisnite gumb za uključivanje i isključivanje, kako bi robot dospio u stanje mirovanja.

Napomena: Kako biste isključili zvuk robota, istovremeno pritisnite gumb za tihi rad i plan.

## 3. RAD PROIZVODA

### 3.1 PUNJENJE I PONOVO PUNJENJE BATERIJE

Prikaz stanja baterije (1c) je stupnjevan na tri svjetlosna kvadrata. Tri kvadrata su osvijetljena. Baterija je potpuno puna, mogu se u potpunosti korsičiti programi auto-čišćenja i tihog rada.

Dva kvadrata su osvijetljena. Baterija napola puna.

Jedan kvadrat je osvijetljen. Baterija je skoro prazna. Preporučeno je da se napuni.

Jedan kvadrat trepće. Baterija se mora napuniti. Čišćenje nije moguće.



#### SAVJETI ZA PRODULJENJE ŽIVOTNOG VIJEKA BATERIJE:

- Prije prve upotrebe, punite robota 5-6 sati.
- Punite robota odmah čim je snaga baterije niska.
- Ako nećete koristiti robota duže vrijeme, potpuno napunite bateriju, isključite uređaj i uskladištite ga na suhom i hladnom mjestu.
- Ako se robot neće koristiti dulje od 3 mjeseca, punite ga izravno adapterom 5-6 sati.

### 3.2 UKLJUČIVANJE I ISKLJUČIVANJE

#### POKRETANJE

Za uključivanje robota, aktivirajte glavnu sklopku, uz spremnik za prijavštinu (9). Začut ćete zvuk, a LED zaslon i gumbi će biti osvijetljeni.

Ako je aktiviran način planiranja, gumb za planiranje će biti osvijetljen.

Za početak auto-čišćenja ili tihog rada, pritisnite gumb za auto-čišćenje ili za tihi rad.

Za pauziranje i zaustavljanje rada ponovo pritisnite gumb za uključivanje i isključivanje.

Napomena: Prilikom pokretanja robota, uvijek ga postavite na sredinu prostorije ili površine, najmanje jedan metar daleko od stepenica ili litica.

#### STANJE PRIPRAVNOSTI

Stanje pripravnosti znači da je robot uključen i spreman za upotrebu. Gumb za uključivanje i isključivanje bljeska. Dok robot čisti, pritisnite gumb za uključivanje i isključivanje, kako biste ga prekinuli i doveli u stanje pripravnosti.

#### STANJE MIROVANJA

U stanju mirovanja zaslon robota će potamniti, ali robot nije potpuno isključen. Gumb za uključivanje i isključivanje polako pulsira.

Kako biste uštedjeli energiju, možete robota iz stanja pripravnosti dovesti u stanje mirovanja na sljedeće načine:

- Dugo držite pritisnut gumb za uključivanje i isključivanje
- Robot će automatski odspjeti u stanje mirovanja, ako mu je snaga niska ili nakon 5 minuta u stanju pripravnosti

#### ISKLJUČIVANJE

Kako biste isključili uređaj, deaktivirajte robota na glavnom prekidaču (9).

Napomena: kada skladištite robota na duže razdoblje, uvjerite se da isključen.

### 3.3 PROGRAMIRANJE I RASPORED VREMENA

Pogledajte stranicu 8 u priručniku.



#### SAVJETI ZA LAKO PLANIRANJE I PROGRAMIRANJE:

- Programirano vrijeme raspoređivanja uzima vrijeme stroja kao početno i referentno vrijeme. Stoga prije programiranja, podesite i uskladite vrijeme na satu robota da bude isto kao stvarno vrijeme.
- Kada ste rasporedili i programirali vrijeme, uređaj će početi čistiti na vrijeme automatski, kada je glavni prekidač uključen. Programirano vrijeme ostaje sačuvano čak i kada je uređaj isključen.
- Za brisanje zakazanog vremena čišćenja, pritisnite PLAN tipku 5 sekundi.

Napomena: Programiranje se može izvršiti samo ako je robot u stanju pripravnosti ili dok se puni na priključnoj stanici. Ako je robot u stanju mirovanja, dugo držite gumb za uključivanje i isključivanje. Ako robot čisti, pauzirajte ga i zaustavite prije programiranja.

## 4. ODRŽAVANJE

Pogledajte stranicu 4-7 u priručniku

Savjeti za održavanje kvalitete čišćenja:

Kako biste omogućili najbolje rezultate čišćenja, održavajte robota redovito.



Dio robota	Učestalost njege	Kod za njegu	Učestalost zamjene
Spremnik za prijavštinu i prašinu	Nakon svake upotrebe	—	—
Bočne četke i glavna četka	Jednom tjedno (dva puta tjedno ako su prisutni kućni ljubimci) i kada je prikazan kod održavanja "1"		'Svaki 6-12 mjeseci za bočne četke
'Filter visoke učinkovitosti	Jednom mjesečno (dva puta mjesečno ako su prisutni kućni ljubimci) i kada je prikazan kod održavanja "2"		Filter visoke učinkovitosti: svaka 4 mjeseca
Prednji kotač i pogonski kotači Senzori protiv pada Kontakti za punjenje	Jednom mjesečno i kada je prikazan kod održavanja "2"		—

## UKLANJANJE I ZAMJENA BATERIJE

Upotrebite samo zamjensku bateriju koju isporučuje Vileda.

- Uvjerite se da je uređaj isključen na glavnom prekidaču.
- Otvorite poklopac baterije.
- Uklonite poklopac baterije.
- Podignite bateriju i izvadite ju iz kućišta.
- Iskopčajte žičane konektore koji povezuju bateriju s robotom.

## 5. RJEŠAVANJE PROBLEMA

Problem	Mogući uzrok	Moguće rješenje
Robot se ne kreće	<ul style="list-style-type: none"> <li>• Snaga baterije je preniska</li> <li>• Spremnik za prljavštinu i prašinu nije umetnut (ispravno)</li> </ul>	<ul style="list-style-type: none"> <li>• Ponovo punite bateriju 6 sati</li> </ul>
Nema usisavanja ili slabo usisavanje	<ul style="list-style-type: none"> <li>• Spremnik za prljavštinu je pun</li> <li>• Filter je blokiran prljavštinom</li> <li>• Nedostaje filter</li> </ul>	<ul style="list-style-type: none"> <li>• Ispraznite spremnik za prljavštinu</li> <li>• Četkom očistite filter</li> <li>• Stavite filter natrag na mjesto</li> </ul>
Abnormalno kretanje	<ul style="list-style-type: none"> <li>• Kotači su prljavi</li> <li>• Senzori protiv pada su prljavi</li> </ul>	<ul style="list-style-type: none"> <li>• Očistite kotače</li> <li>• Očistite senzore protiv pada</li> </ul>
Niska snaga baterije nakon punjenja ili punjenje nije moguće	<ul style="list-style-type: none"> <li>• Punjač ili baterija nisu ispravni</li> </ul>	<ul style="list-style-type: none"> <li>• Kontaktirajte Vileda servis, trgovca ili uvoznika (vidite zadnju stranicu)</li> </ul>
Zaslon prikazuje kod greške 	<ul style="list-style-type: none"> <li>• Prednji kotač i pogonski kotači su prljavi / blokirani</li> </ul>	<ul style="list-style-type: none"> <li>• Očistite glavnu četku i bočne četke kao što je opisano u poglavlju "Održavanje"</li> </ul>
Kod održavanja 	<ul style="list-style-type: none"> <li>• Spremnik za prljavštinu i prašinu nije umetnut (ispravno)</li> </ul>	<ul style="list-style-type: none"> <li>• Očistite odgovarajuće dijelove kao što je opisano u poglavlju "Održavanje"</li> </ul>
Kod greške "A / U / B / N"	<ul style="list-style-type: none"> <li>• Spremnik za prljavštinu i prašinu nije umetnut ( ispravno )</li> </ul>	<ul style="list-style-type: none"> <li>• Uklonite i ponovo postavite spremnik na mjesto</li> </ul>
Kod greške "E / r / r / o"	<ul style="list-style-type: none"> <li>• Priključak baterije nije dobar</li> </ul>	<ul style="list-style-type: none"> <li>• Kontaktirajte Vileda servis, trgovca ili uvoznika (vidite zadnju stranicu)</li> </ul>
Kod greške "E / razno / razno / razno"	<ul style="list-style-type: none"> <li>• Uređaj nije na tlu</li> <li>• Senzori su blokirani ili prljavi</li> </ul>	<ul style="list-style-type: none"> <li>• Postavite robota na čvrsto tlo</li> <li>• Provjerite osjetljivost prednjeg odbojnika</li> <li>• Očistite donje leće senzora protiv pada</li> <li>• Očistite leće senzora prednjeg odbojnika Postavite robota na čvrsto tlo</li> </ul>
Error code "L / various / various / various"	<ul style="list-style-type: none"> <li>• Motori su preopterećeni ili blokirani</li> </ul>	<ul style="list-style-type: none"> <li>• Provjerite da li je otvor ventilatora slobodan i očistite spremnik za prljavštinu</li> <li>• Provjerite da li su kotači ili četke zapeli i da li ima zapletenih preprekas</li> </ul>

Ako gore opisana moguća rješenja ne pomognu, pokušajte isključiti i uključiti uređaj te provjerite ponovo. Za daljnju pomoć, tehničke savjete ili rezervne dijelove, kontaktirajte Vileda servis (vidite zadnju stranicu).

## 6. BRIGA ZA OKOLIŠ I RECIKLIRANJE PROIZVODA

Vileda VR 201 PetPro robotski usisavač zadovoljava EU direktivu 2012/19/EC, koja se odnosi na električne i elektronske uređaje, te na njihovo zbrinjavanje u otpad

Materijal pakiranja se može u potpunosti reciklirati, što je označeno odgovarajućim simbolom. Slijedite lokalnu regulativu o otpadu. Držite materijal pakiranja ( plastčne vrećice, dijelove polistirena itd. ) dalje od dohvata djece, jer mogu biti potencijalno opasni.

Kada proizvod dođe do kraja svojega životnog vijeka, ne odlazite ga u kućni otpad. Kako biste spriječili moguće štete od nekontroliranog odlaganja otpada za okoliš ili ljudsko zdravlje, odgovorno ga reciklirajte i promičite održivo korištenje materijalnih resursa.

Simbol  označava da je Vileda robot VR 201 PetPro kao proizvod podložan režimu odvojenog prikupljanja električnih uređaja za recikliranje.

Proizvod sadrži Li-Ion bateriju koja se ne smije odlagati u kućni otpad. Odložite bateriju na službeno odlagalište ili mjesto predviđeno za to, za njeno daljnje recikliranje.

Baterije mogu biti štetne za okoliš i mogu eksplodirati ako se izlažu visokim temperaturama. Nepoštivanje ovih mjera predostrožnosti može izazvati požar i / ili ozbiljne ozljede.

Za više detaljnih informacija o postupanju, zbrinjavanju i recikliranju ovog proizvoda, kontaktirajte vaše lokalne nadležne gradske službe, vašu komunalnu službu za otpad ili trgovca kod kojaga ste nabavili proizvod.

Odlaganje i zbrinjavanje ovog proizvoda ili njegovih dijelova, možda je potrebno poduzeti kod određene ovlaštene ustanove za prikupljanje takvog otpada.

## 7. SPECIFIKACIJE PROIZVODA

<b>Model</b>	0769-02
<b>Mehaničke specifikacije</b>	Veličina 32 x 8 cm Težina ~2,2 KG
<b>Električne specifikacije</b>	Nazivni napon 10,8 V Baterija Li-Ion 10,8 V, 2600 mAh Vrijeme punjenja 5-6 sati
<b>Specifikacije punjača</b>	Nazivni ulazni napon 100-240 V AC Nazivni izlazni napon 19 V DC Nazivna izlazna jakost struje 600 mA

## 8. JAMSTVO VILEDA PROIZVODA

### A. PODRUČJE PRIMJENE

1. Ovim jamstvom, Vileda jamči da je proizvod bez mana u pogledu materijala i izrade na datum izvorne nabave i na rok od dvije godine od tog datuma. Vileda to osigurava i poštuje da je to jamstvo određeno ovim Jamstvom ili popratnim lecima ili može biti pronađeno na našoj internetskoj stranici [www.vileda.com](http://www.vileda.com)
2. Ako je unutar jamstvenog roka zaključeno da je proizvod manjkav ili neispravan ( na datum izvorne nabave ) zbog neispravnih materijala ili izrade, tada će Vileda ili ovlašteni član servisne mreže u Jamstvenom Području, bez naknade za rad ili dijelove, popraviti ili ( prema Viledinoj diskrecijskoj odluci ) zamijeniti proizvod ili dijelove s novim ili obnovljenim proizvodom ili dijelovima. Svi zamijenjeni proizvodi i dijelovi postaju vlasništvo Vilede.
3. Ovo jamstvo ne pokriva:
  - a) periodičko održavanje, popravak ili zamjenu dijelova zbog istrošenosti, habanja i poderotina;
  - b) potrošni materijal ( komponente i sastavni dijelovi koji zahtijevaju periodičku zamjenu za vrijeme životnog vijeka proizvoda, kao što su baterije ili prljavi filteri );
  - c) oštećenja, manjkavosti i neispravnosti, prouzročene upotrebom i korištenjem proizvoda ili postupanjem s proizvodom, koje nije u skladu s normalnim osobnim ili kućanskim korištenjem.



d) oštećenja ili preinake proizvoda, kao rezultat:

I. zloporabe, uključujući:

- postupanja koja rezultiraju raznim fizičkim, kozmetičkim, oštećenjima površine, te promjenama na proizvodu;
- pogreške u pogledu instalacije i korištenja proizvoda u ispravnu svrhu ili instalaciju i korištenje koje nisu u skladu s Viledinim uputama o instalaciji i korištenju;
- pogrešno održavanje proizvoda koje nije u skladu s Viledinim uputama o ispravnom održavanju;
- instalaciju ili korištenje proizvoda koji nisu u skladu s tehničkim ili sigurnosnim propisima ili standardima u zemlji gdje su instalacija ili korištenje učinjeni;

II. korištenja proizvoda s dodacima, perifernom opremom i ostalim proizvodima po tipu, stanju i standardu, a koji su različiti od onih koje je Vileda propisala;

III. popravaka ili namjeravanih popravaka od strane osoba koji nisu iz Vilede ili koji nisu ovlašteni članovi servisne mreže;

IV. nezgoda, požara, tekućina, kemikalija, ostalih supstanci, poplava, vibracija, visoke temperature, neispravne ventilacije, strujnog udara, prevelikog strujnog napona, neispravnih utičnica ili napona, radijacije, elektrostatskog pražnjenja uključujući munje, ostalih vanjskih sila i utjecaja.

## B. UVJETI

1. Jamstvene usluge bit će omogućene samo uz predodženu originalnog računa ili potvrde kupnje ( s naznakom datuma kupnje, naziva modela proizvoda te naziva prodavača ) zajedno s neispravnim proizvodom, te samo unutar jamstvenog roka. Vileda može odbiti besplatnu jamstvenu uslugu ako ti dokumenti nisu predloženi ili ako su predloženi dokumenti manjkavi, nepotpuni ili nečitki. Ovo Jamstvo neće biti važeće i primijenjeno, ako su naziv modela ili serijski broj na proizvodu promijenjeni, izbrisani, uklonjeni ili učinjeni nečitkima.
2. Ovo Jamstvo ne pokriva transportne troškove i rizike povezane s transportom vašeg proizvoda u Viledu ili od Vilede.
3. Želimo vas obavijestiti da ćete snositi i platiti troškove dijagnostike, ako dijagnoza vašeg proizvoda dokaže da nemate pravo na jamstvo i popravak pod ovim jamstvom ( iz bilo kojeg razloga ), koji bi ispravio mane vašeg proizvoda i kako bi on bio ispravan.

## C. IZUZECI I OGRANIČENJA

1. Osim kako je gore navedeno, Vileda ne daje nikakva jamstva (izjavom, podrazumijevanjem, propisom ili drugačije ) obzirom na kvalitetu proizvoda, izvedbu i svojstva, točnost, pouzdanost, sposobnost za neku posebnu svrhu, ili drugačije.
2. Vileda nije odgovorna za nikakav gubitak ili štetu povezanu s ovim proizvodom, ovim Jamstvom ili općenito drugačije, uključujući gubitak zarade, prihoda, posredno, slučajno ili važan gubitak ili štetu.
3. Ukoliko, ako i gdje zakon zabranjuje ili ograničava ova isključenja odgovornosti, Vileda isključuje ili ograničava svoju odgovornost jedino do mjere dopuštene primjenjivim zakonom. Na primjer, neke zemlje zabranjuju isključivanje ili ograničavanje štete koje proizlaze iz nepažnje, grubog nemara, namjernog ponašanja, prijevare i sličnih djela. Odgovornost Vilede pod ovim jamstvom neće ni u kojem slučaju premašiti cijenu plaćenu za proizvod, ali ako primjenjivi zakon dopušta samo veće ograničenje odgovornosti, viša ograničenja vrijede.

## D. VAŠA PRIDRŽANA ZAKONSKA PRAVA

Potrošači imaju zakonska prava prema važećim nacionalnim zakonima koji se odnose na prodaju proizvoda široke potrošnje. Ovo jamstvo ne utječe na zakonska prava koje imate ni na ona prava koja se ne mogu isključiti ili ograničiti, ni na prava protiv osobe od koje ste kupili proizvod. Vi se možete pozvati na bilo koje pravo koje imate, prema vlastitom nahođenju.

## E. VAŠ JAMAC

Jamstvo za ovaj proizvod će osigurati i ispoštovati: AWT International d.o.o., Trg D. Iblera 10, 10000 Zagreb, tel. +385 ( 01 ) 2481 500, [www.awt.hr](http://www.awt.hr)



**vileda**<sup>®</sup>

**Manufacturer:**  
**Freudenberg Home and Cleaning Solutions GmbH**  
**Im Technologiepark 19**  
**69469 Weinheim**  
**Germany**

① **FHP Export GmbH**  
**69448 Weinheim**

**www.vileda.com**

a brand of

 **FREUDENBERG**

**vileda**



**CE**



07025-20-26-414/V1